



HERRAMIENTAS MULTIFUNCIONALES PARA EL JARDÍN

PNT3300M

C E



¡PELIGRO!

Lea este manual y familiarícese con su contenido.

Esta máquina ha sido diseñada para cortar ramas.

Nunca utilice esta máquina con otro propósito.

Minimice el riesgo de lesión para usted y terceros.

No utilice esta máquina a menos que entienda claramente las instrucciones descritas en este manual.

Guarde este manual en un lugar seguro para que pueda consultarlo siempre que tenga alguna duda acerca del manejo de la máquina.

ÍNDICE

Partes del motor	1-21
Desbrozadora.....	22-35
Podadora	36-52
Cortasetos	53-66

AVISOS DE SEGURIDAD

En este manual encontrará notas o avisos de seguridad.

 **¡PELIGRO!**
¡Un mensaje precedido por el símbolo triangular de atención y la palabra “PELIGRO”, indica una situación de riesgo inminente que, a menos que la evite, puede provocar la muerte o lesiones graves!

 **¡ATENCIÓN!**
¡Un mensaje precedido por el símbolo triangular de atención y la palabra “ATENCIÓN”, indica una situación de alto riesgo que, a menos que la evite, puede provocar la muerte o lesiones graves!

¡PRECAUCIÓN!
Un mensaje precedido por la palabra “PRECAUCIÓN” contiene información que se debe cumplir a fin de evitar desperfectos en la máquina.

¡IMPORTANTE!
El mensaje precedido por la palabra “IMPORTANTE” posee una relevancia especial.

NOTA
El mensaje precedido por la palabra “NOTA” contiene información útil que puede facilitar su trabajo.

INTRODUCCIÓN

El cortasetos de largo alcance PNT3300 ha sido diseñado y fabricado para ofrecer el mejor rendimiento y fiabilidad sin comprometer la calidad, el confort, la seguridad y la durabilidad.

¡IMPORTANTE!

La información contenida en este manual se refiere a los componentes disponibles en el momento de esta publicación. Hemos intentado proporcionarle la información más reciente sobre nuestros productos, pero pueden existir diferencias entre su accesorio y el que aquí se describe. Nos reservamos el derecho a realizar cambios en los productos sin previo aviso y sin ninguna obligación de alterar componentes fabricados con anterioridad.

Los procedimientos descritos en este manual intentan conseguir el máximo rendimiento del aparato, así como protegerle a usted y a terceros de cualquier lesión.

Estos procedimientos son sólo una guía a seguir y no intentan sustituir ninguna normativa y/o ley de seguridad vigente en su zona.

Si tiene cualquier duda respecto a su herramienta o necesita aclaración sobre algún punto de este manual, su proveedor estará encantado de ayudarle.

NORMAS DE SEGURIDAD



¡PELIGRO!

¡EL CORTASETOS ARTICULADO NO ESTÁ PROTEGIDO CONTRA LAS DESCARGA ELÉCTRICAS!

Si su cortasetos se aproxima o entra en contacto con una línea eléctrica, puede causar lesiones graves o incluso la muerte. Mantenga el cortasetos al menos a 10 m de las líneas eléctricas o de las ramas que estén junto a las líneas eléctricas.

El cortasetos articulado puede causar lesiones graves si no se utiliza correctamente, si se abusa de él o se maneja incorrectamente. Para reducir el riesgo de lesiones, debe mantener en todo momento el control del cortasetos y seguir todas las normas de seguridad durante su manejo. ¡Nunca permita que una persona sin experiencia utilice esta máquina!

¡NOTA!

Consulte el manual del usuario para el mantenimiento específico y la información de seguridad relativa a su Cortasetos de largo alcance PNT3300 con Motor Multipropósito o Podadora de largo alcance PNT2500S con cabezal. Si no lo encuentra o lo ha perdido, contacte con nosotros y le enviaremos uno.

PRECAUCIONES EN EL MANEJO DE LA MÁQUINA



Lea y siga este manual y asegúrese de que también lo hagan todas las personas que utilicen esta herramienta. De lo contrario, podrían producirse lesiones personales graves o desperfectos en la máquina. Guarde el manual para consultas posteriores.



Utilice siempre un casco para reducir el riesgo de lesiones cuando esté utilizando esta máquina. Además, proteja siempre sus ojos y sus oídos. Recomendamos utilizar una pantalla facial protectora para una protección adicional de la cara y de los ojos.



Utilice guantes de trabajo antideslizantes y resistentes para mejorar el agarre. Utilice zapatos gruesos con suela antideslizante para que los pies se mantengan firmes en el suelo. Se recomienda utilizar botas de seguridad con puntas de acero. Utilice prendas ajustadas que a la vez permitan libertad de movimiento.



Nunca maneje esta herramienta o cualquier otro equipo eléctrico si está cansado, enfermo o se encuentra bajo los efectos del alcohol, drogas o cualquier sustancia que pueda afectar sus capacidades o su criterio.



Asegúrese de que no haya nadie en un perímetro de 15 m de donde esté utilizando el cortasetos para reducir el riesgo de lesión causada por elementos que puedan salir disparados.



Nunca corte ramas por encima de su cabeza. Las ramas cortadas pueden golpearle y causarle una lesión grave.

PRECAUCIONES DE FUNCIONAMIENTO



¡ATENCIÓN!

- Nunca permita que una persona sin experiencia o sin previa formación, utilice esta máquina.
- Asegúrese siempre de que el accesorio cortante esté instalado correctamente y ajustado firmemente antes de usarlo.
- Nunca utilice un cortador hendido o una barra de soporte de la herramienta de corte si está combada: sustitúyalos o repárelos antes de usarlo.
- Antes de poner el motor en marcha, asegúrese de que en la herramienta de corte no se encuentren objetos extraños.
- Si ha golpeado un objeto extraño inesperado o si el aparato se ha enredado con algún objeto, apague siempre el motor inmediatamente y compruebe que no se ha ocasionado ningún daño. No continúe trabajando con el equipo roto o dañado.
- Cuando corte una rama en tensión, tenga cuidado con el contragolpe.
- Detenga inmediatamente la máquina si de repente empieza a vibrar o a dar sacudidas. Compruebe que estén todas las piezas, que no estén rotas y que estén bien ajustadas.
- Nunca fume o encienda fuego cerca del cortasetos. Manténgalo lejos de cualquier foco de calor excesivo. El combustible del motor es muy inflamable y el fuego puede provocar serios daños personales o a la propiedad.
- Nunca maneje esta herramienta o cualquier otro equipo eléctrico si está cansado, enfermo o se encuentra bajo los efectos del alcohol, drogas o cualquier sustancia que pueda afectar sus capacidades o su criterio.
- No trabaje con el cortasetos articulado sin el silenciador.
- Asegúrese siempre de que utiliza el cortasetos articulado en lugares bien ventilados. Los gases del tubo de escape del motor pueden ocasionar lesiones graves o incluso la muerte. ¡Nunca ponga en marcha el motor en un espacio cerrado!
- Asegúrese de que estén todos los fijadores y de que ninguno esté suelto. Compruebe también que el botón de parada y los controles de aceleración funcionen correctamente.
- Si un diente de la cuchilla se enreda, apague inmediatamente el motor. Quite la rama o el árbol enredado y libere el diente.
- Asegúrese de que las cuchillas están debidamente ajustadas antes de poner en marcha la máquina (ver página 17 – procedimientos de ajuste de la herramienta de corte). ¡Nunca intente ajustar la herramienta de corte con el motor en marcha!
- Asegúrese de que no existan derrames de combustible procedentes del depósito del combustible, la tapa del depósito, conducto del combustible, carburador o de cualquier otra parte en la que se pueda producir un derrame. Repare la máquina si existe fuga y asegúrese de que no vuelva a producirse.

INSTALACIÓN DEL CABEZAL

1. Sitúe el cabezal sobre una superficie limpia y llana con la bujía hacia arriba.
2. Utilice la llave Allen de 4mm. para aflojar la abrazadera del tubo tal y como muestra la Imagen 4.

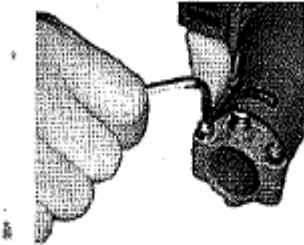

Figure 4

3. Quite las cubiertas de protección de los dos extremos del tubo.

¡PRECAUCIÓN!

No fuerce el tubo inferior hacia el interior del cabezal. Una presión excesiva podría dañar los componentes.

4. Empuje el tubo inferior hacia la abrazadera y hágalo girar manualmente para comprobar que las chavetas del eje principal se han unido al cabezal. Ver Imagen 5.

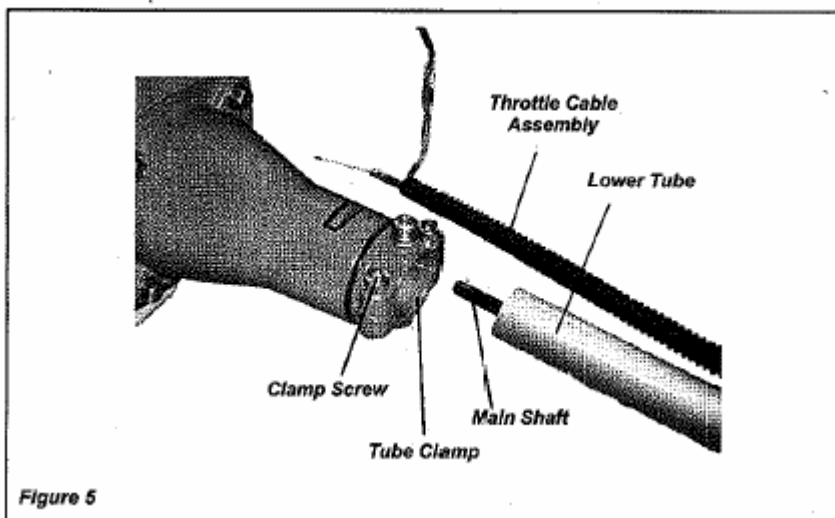

Figure 5

Throttle Cable Assembly = Cable del acelerador

Lower Tube = Tubo inferior

Clamp Screw = Tornillo de la abrazadera

Tube Clamp = Tubo de la abrazadera

Main Shaft = Eje principal

CONEXIÓN DEL CABLE DEL ACELERADOR

1. Quite el protector del filtro del aire.
2. Conecte el extremo del cable del acelerador a la junta del extremo superior del carburador. Ver Imagen 6 e Imagen 7.



Imagen 6



Imagen 7

Conexión de cables conmutadores

Conecte los cables conmutadores entre el motor y la unidad principal. Apareje los cables del mismo color. Ver Imagen 8.

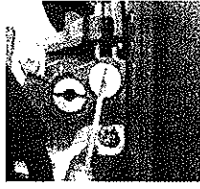

Imagen 8

AJUSTE DEL CABLE DEL ACELERADOR

1. Afloje la tuerca del cable del acelerador que se encuentra cerca del protector del ventilador tal como muestra la Imagen 9.



Imagen 9

2. Ajuste las tuercas ajustadoras del cable del acelerador hasta que consiga una holgura de unos 6 mm sobre el gatillo. Ver Imagen 10.

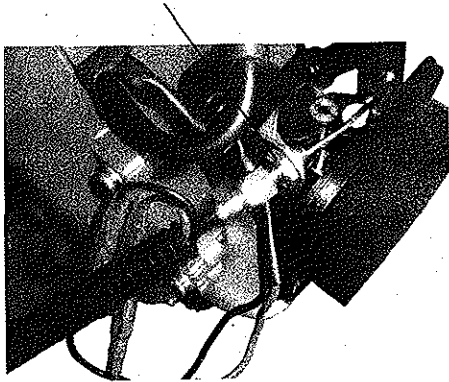

Imagen 10

Cuando consiga la holgura de 6 mm., tense las dos tuercas de 10 mm del cable del acelerador. Cuando esté correctamente ajustado y el gatillo esté apretado hasta el fondo (potencia máxima), el acelerador hará contacto con el “stop” en el cuerpo del acelerador. Ver Imagen 11.



*Idle Throttle
Position*

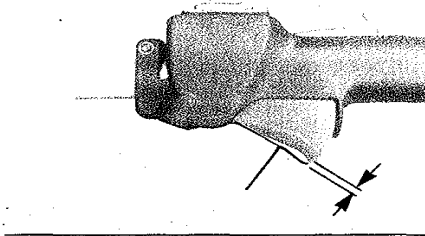
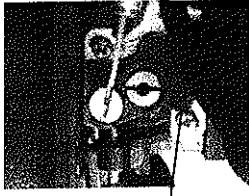
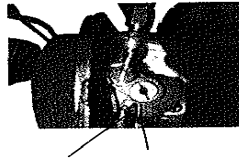

Stop en el
cuerpo del
acelerador Posición de
potencia
máxima

Imagen 11

Una aplicación de Never-Seez TM o de un producto equivalente facilita
su eliminación.

4. Cambie el protector del filtro de aire.

MONTAJE DE LOS TUBOS

1. Sitúe el cabezal/tubo inferior y el tubo superior sobre una superficie limpia y plana de manera que las dos unidades se unan por los extremos. El cabezal/tubo inferior debe estar orientado hacia arriba, y el tubo superior debe estar colocado con el protector de cierre orientado hacia arriba.

¡PRECAUCIÓN!

¡Mantenga ambos extremos de los tubos limpios de impurezas!

- 2 – Afloje el tornillo del ajustador

- 3 – Libere el cierre e inserte el cabezal/tubo inferior en el ajustador hasta el tope. Suelte el cierre. Mueva el tubo superior de un lado a otro hasta asegurarse que ha encajado bien en el cierre del ajustador. Ver Imagen 12.



Imagen 12

- 4 – Cuando ambas mitades de los dos tubos estén acoplados, deslice el protector de cierre hacia la ranura del cierre y ajuste el tornillo del ajustador. Ver Imagen 13.

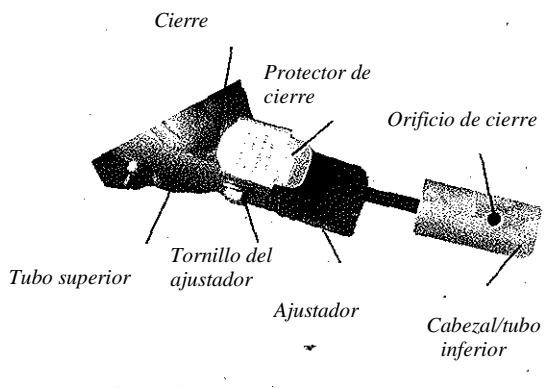

Imagen 13

DESMONTAJE DE LAS SECCIONES DE LA MAQUINA

- 1 – Coloque la máquina sobre una superficie limpia y plana, afloje el tornillo del ajustador. Deslice el protector de cierre fuera de la ranura del cierre.
- 2 – Suelte el cierre para liberar el cierre del acoplador. Ver imagen 14.
- 3 – Tire del tubo superior para que se suelte.



Imagen 14

Mezcla del combustible

¡PRECAUCIÓN!

Este motor funciona con una mezcla de 25:1, compuesta de gasolina sin plomo y aceite de mezcla de 2 tiempos.

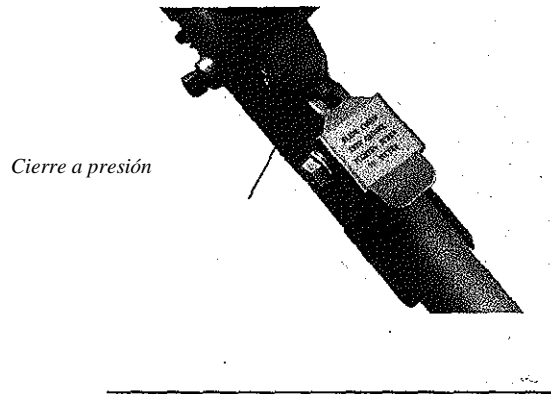
Algunas gasolinas contienen alcohol como elemento oxigenante. Los combustibles oxigenados pueden aumentar la temperatura durante el funcionamiento. Bajo ciertas condiciones, los combustibles con alcohol pueden reducir también la función lubricante de algunos aceites de mezcla. Nunca utilice ningún combustible que contenga más del 10% de alcohol por volumen. Cuando deba utilizar un combustible oxigenado es preferible usar combustible con una base de éter oxigenado como el MTBE que una a base de alcohol.

Los aceites comunes y algunos aceites de motor fuera de borda, pueden no estar diseñados para utilizarse en procesos delicados de motores de 2 tiempos de aire refrigerado, y nunca se tiene que usar en un motor.

- Utilice sólo combustible limpio, fresco y sin plomo con un índice de octano de 87 o superior.
- Mezcle todos los combustibles con aceite de motor de 2 tiempos a razón de gasolina/aceite 25:1

IMPORTANTE

Mezcle sólo el combustible que necesitará. Si debe almacenar el combustible más de 30 días deberá primero tratarlo con un estabilizador, por ejemplo StaBil™

LLENADO DEL DEPÓSITO DE COMBUSTIBLE



¡ATENCIÓN!

Minimice siempre el riesgo de fuego cuando maneje combustible.

- Deje que la máquina se enfríe siempre antes de repostar.
- Limpie el combustible vertido y aleje la máquina al menos 3 metros del punto de llenado antes de arrancarla de nuevo.
- No fume o encienda fuego cerca de la máquina o del combustible.
- Nunca coloque material inflamables cerca del silenciador del motor.
- Nunca arranque el motor si el silenciador y el recuperador de chispas no están debidamente instalados o no funcionan adecuadamente.
- Nunca ponga en marcha el aparato si los componentes del sistema de combustión están dañados o gotean.

1 - Sitúe la máquina en una superficie llana.

2 - Limpie la suciedad o cualquier impureza que se encuentre en la tapa del depósito de combustible.

3 - Retire la tapa del depósito del combustible y rellene el depósito con mezcla de combustible limpio y fresco.

4 - Coloque nuevamente la tapa y ajústela firmemente.

5 - Limpie los restos de combustible del cabezal antes de poner de nuevo en marcha la máquina.

ARRANQUE DEL MOTOR EN FRÍO – ARRANQUE DEL MOTOR TRAS LLENAR EL DEPÓSITO DE COMBUSTIBLE

Posiciones de control (motor en frío)

1 – Ajuste el gatillo del acelerador a velocidad de ralentí. (Imagen 24):



Imagen 24

- Pulse y sostenga la palanca de liberación del acelerador.
- Apriete y mantenga el gatillo del acelerador.
- Pulse el bloqueador del acelerador
- Mientras oprima el botón del bloqueador del acelerador, suelte el gatillo del acelerador y la palanca de liberación del acelerador.
- Suelte el bloqueador del acelerador.

IMPORTANTE

El arranque del motor se controla mediante un conmutador de dos posiciones (START-STOP) instalado en la parte central del acelerador, normalmente etiquetado como “I” para (INICIO) y “O” para (PARADA).

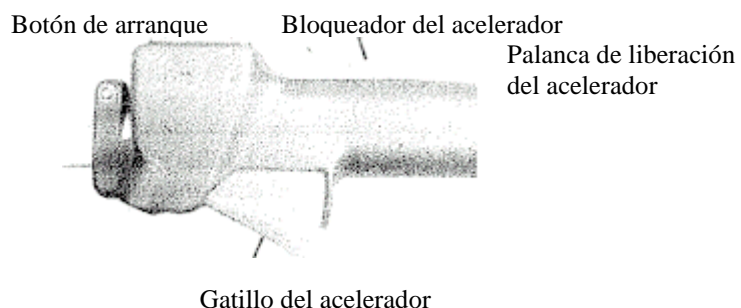
2 – Deslice el botón de arranque hacia la posición “I” (Inicio). Ver Imagen 25.



Imagen 25

3 – Cebe el motor pulsando cuatro o cinco veces la bomba de cebado del carburador. Ver Imagen 26. Debería ver combustible dentro de la bola de cebado.



Imagen 26

4. Estrangule el motor levantando la palanca del estrangulador a la posición de “Cerrado”. Ver Imagen 27.

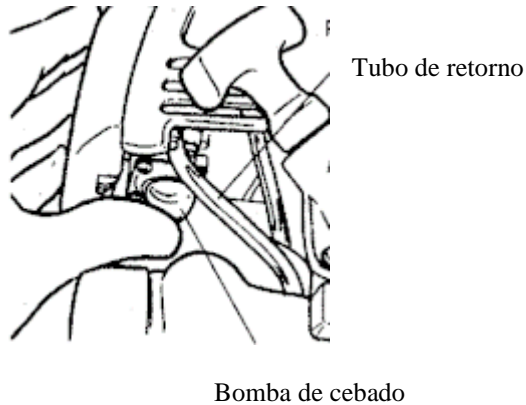

Imagen 27

Posiciones de control (motor caliente)

- 1 – Ajuste el gatillo del acelerador a velocidad de ralentí. (Vea paso 1 anterior):
- 2 – Deslice el botón de arranque hacia la posición “I” (Inicio)
- 3 – Mueva la palanca del estrangulador hacia la posición “abierto”

Arranque del motor

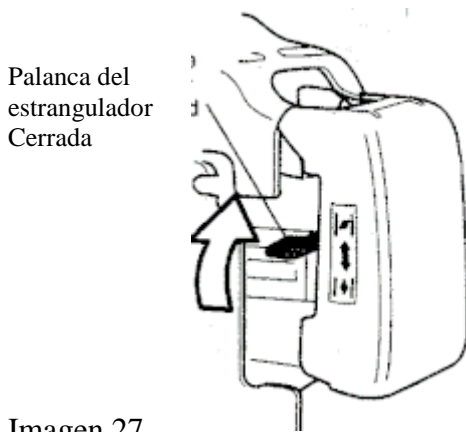

¡ATENCIÓN!

Cuando arranque el motor, asegúrese de que el accesorio cortante no esté cerca de otras personas, animales u otros objetos. Este dispositivo cortante puede rotar durante la puesta en marcha.

¡PRECAUCIÓN!

¡Nunca utilice la máquina si la herramienta de corte no está instalada!

1 – Coloque la herramienta firmemente en el suelo, asegurándose de que esté estable y de que el accesorio cortante no esté cerca de ninguna persona u objeto. Sujete la empuñadura del tubo exterior con su mano izquierda y agarre la cuerda del arranque con su mano derecha. Ver Imagen 28.



Imagen 28

¡PRECAUCIÓN!

El arrancador de retroceso se puede dañar si abusa de ella.

- Engrane siempre el arrancador antes de intentar arrancar el motor.
- Nunca tire del arrancador hasta su límite.
- Rebobine siempre lentamente la cuerda de arranque.

2 – Tire de la cuerda de arranque lentamente hasta que note que el motor se engrana.

3 – Tire de la cuerda de arranque rápidamente para arrancar el motor.

Cuando el motor arranca

Abra el estrangulador bajando la palanca del estrangulador. Ver Imagen 29.

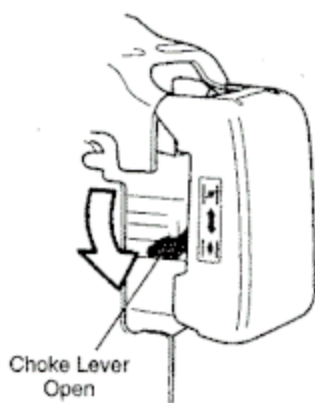

Palanca
del estrangulador
Abierta

Imagen 29



¡ATENCIÓN!

La herramienta de corte se engranará y rotará cuando el motor arranque y se acelere.

Si el motor no continúa funcionando, repita los procedimientos de arranque (para motor frío o caliente).

Cuando el motor se ponga en marcha, limpie el exceso de combustible del depósito de combustión acelerando el motor varias veces con el gatillo del acelerador (el uso del gatillo desactiva automáticamente la velocidad de ralentí).

Si el motor no arranca

Repita los procedimientos de inicio apropiados para motor “caliente” o “frío”. Si aún así, y después de varios intentos, el motor no se pone en marcha, probablemente esté ahogado. Siga el siguiente procedimiento.

Arranque de un motor ahogado

1 – Desconecte el cable de bujías, y utilice la llave de bujías para sacar la bujía (siguiendo la dirección contraria a las agujas del reloj). Ver Imagen 30.



Imagen 30

Si la bujía está sucia o impregnada de carburante, límpiela o cámbiela.

2 – Abra el estrangulador (Imagen 31) y apriete firmemente el gatillo del acelerador con su mano izquierda. Estire rápidamente de la cuerda de arranque con su mano derecha para limpiar el exceso de combustible de la cámara de combustión.

¡PRECAUCIÓN!

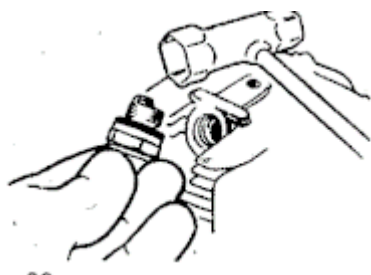
La instalación incorrecta de la bujía puede dañar seriamente el motor.

3 – Coloque de nuevo la bujía y ajústela firmemente. Si dispone de una llave dinamométrica, haga girar la bujía hasta 16.7-18.6 Nm.

4 - Repita el procedimiento de inicio para “motor caliente”.

5 - Si el motor aún no se pone en marcha, consulte el diagrama de localización y resolución de problemas que se encuentra al final de este manual.

Detención del motor

 **¡ATENCIÓN!**
La herramienta de corte puede continuar rotando una vez apagado el motor.

- 1 – Enfríe el motor dejándolo rodar al ralentí durante 2 ó 3 minutos.
- 2 – Acompañe el botón de arranque hasta la posición *Stop* ó 0. Ver Imagen 31



Imagen 31

AJUSTE DEL CARBURADOR

 **¡ATENCIÓN!**
La herramienta de corte nunca debe rotar con el motor en ralentí.

Al liberar el gatillo del acelerador, el motor debe volver al ralentí. La velocidad de ralentí se puede ajustar y debe ser lo suficientemente baja para permitir que el embrague desconecte la cadena al liberar el gatillo del acelerador.

Comprobación y ajuste del ralentí

- 1- Haga rodar el motor en ralentí durante dos o tres minutos o hasta que el motor se caliente.
- 2- Si la herramienta de corte rota a la velocidad de ralentí, reduzca dicha velocidad haciendo girar el tornillo de ajuste en el sentido contrario a las agujas del reloj. Ver Imagen 32.

IMPORTANTE

Si dispone de un tacómetro, úselo para ajustar el ralentí. La velocidad estándar del ralentí es: 3000 ± 200 rpm



Imagen 32

3 – Si el motor está ahogado y no funciona, aumente la velocidad del ralentí haciendo girar el tornillo de ajuste en el sentido de las agujas del reloj.

NOTA

No se puede ajustar la mezcla en el carburador.

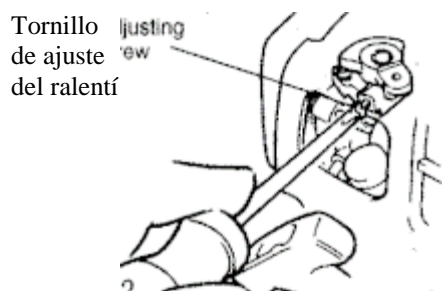
PARA SU SEGURIDAD

Esta máquina ha sido diseñada especialmente para cortar ramas.

Nunca utilice este aparato para cualquier otro propósito. No intente cortar piedras, metal, plástico o cualquier otro objeto resistente.

Si utiliza esta máquina con un propósito diferente al de cortar ramas, puede dañarla o causar lesiones graves.

Preparativos

- Utilice ropa y equipo de protección adecuado – ver sección “Normas de seguridad”
- Elija la posición de trabajo más cómoda y segura para evitar que los objetos que caigan le golpeen (ramas, etc.)
- Arranque el motor.
- Colóquese la correa de sujeción.

Nunca corte ramas por encima de su cabeza. Tenga cuidado con las ramas ya que pueden rebotarle una vez caen al suelo.

Secuencia de corte

Para que las ramas puedan caer libremente, corte primero las ramas inferiores. Corte las ramas más pesadas (de gran diámetro) haciendo varios cortes controlados.

Postura de trabajo

Sostenga el asa de control con la mano derecha, y la unidad con la mano izquierda. El brazo izquierdo debe estar extendido a fin de conseguir la posición más cómoda.

Debe sostener siempre la unidad formando un ángulo de 60° o inferior.

Mantenimiento general

 **¡ATENCIÓN!** Antes de llevar a cabo cualquier trabajo de mantenimiento, reparación o limpieza de la máquina, asegúrese de que el motor y la herramienta de corte estén completamente parados. Desconecte el cable de bujía antes de realizar las tareas de reparación o de mantenimiento.

 **¡ATENCIÓN!** Si en su unidad utiliza piezas no originales puede provocar que ésta no funcione adecuadamente y pueden causar daños a la máquina o lesiones personales.

 **¡ATENCIÓN!** Arrancar el motor sin el silenciador o con un silenciador dañado o mal instalado puede aumentar el ruido del motor de tal manera que puede causarle incluso pérdida auditiva.

Nunca arranque el motor si el silenciador y el recuperador de chispas no están debidamente instalados o no funcionan adecuadamente. Asegúrese de que el silenciador esté bien ajustado y en buen estado. Un silenciador desgastado o dañado es un riesgo de incendio y también puede provocar pérdida auditiva.

Bujía

Mantenga la bujía y las conexiones ajustadas y limpias.

Mantenimiento diario

Antes de iniciar su día de trabajo, siga los siguientes pasos:

- Limpie la suciedad y los restos acumulados del motor, revise y limpie las aletas de refrigeración y el filtro del aire para evitar su obstrucción. Ver Imagen 33.

Mantenga limpias las aletas de refrigeración



Imagen 33

- Quite cuidadosamente la suciedad y restos acumulados del silenciador y del depósito de combustible. Una acumulación de suciedad en estas zonas puede causar sobrecalentamiento del motor, fuego o desgaste prematuro.
- Compruebe que no falte ningún tornillo o componente o que no estén sueltos. Asegúrese de que la herramienta de corte esté limpia y bien ajustada.
- Revise el aparato en su totalidad por si hubieran escapes de combustible o grasa.
- Asegúrese de que todas las tuercas, pernos y tornillos estén bien ajustados (excepto los tornillos de ajuste del carburador)

Mantenimiento cada 10 horas

¡PRECAUCIÓN! No utilice la máquina si el filtro de aire está dañado o si está mojado.

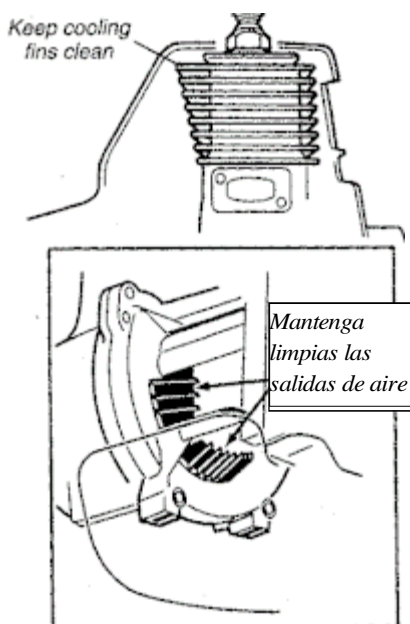
Cada 10 horas de funcionamiento

(con mayor asiduidad en entornos polvorientos o sucios)

Quite el filtro de aire de su caja protectora y límpielo bien con agua y jabón. Enjuáguelo y séquelo bien. Añada unas gotas de aceite en su interior y colóquelo de nuevo. Ver Imagen 34.

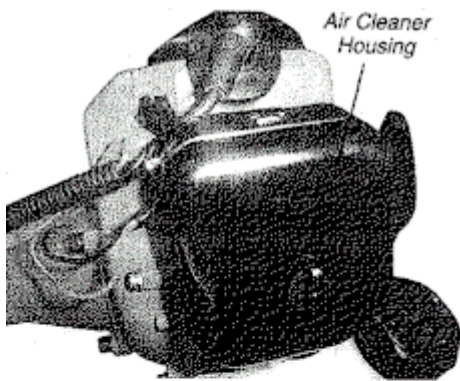

Caja protectora del filtro de aire

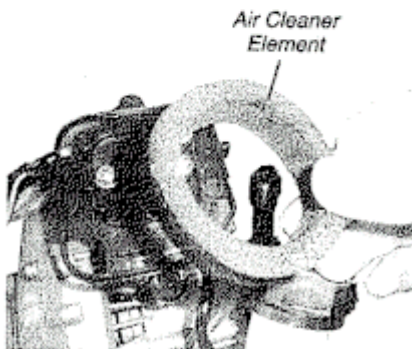

Filtro de aire

Imagen 34

Mantenimiento cada 10/15 horas

¡PRECAUCIÓN! Antes de retirar la bujía, limpie bien la zona que la rodea para evitar que el polvo y los restos de suciedad entren en las partes internas del motor.

Cada 10/15 horas de funcionamiento

Quite y limpie la bujía. Ver Imagen 35. Ajuste la separación interelectródica de la bujía en 0.6~0.7mm. Cambie la bujía si fuese necesario.

Limpie la bujía y compruebe la separación interelectródica



Imagen 35

CARACTERÍSTICAS TÉCNICAS

Peso seco (Sin barra/Cadena)	5,9 kg.
Tipo de motor	2 tiempos, refrigerado por aire, cilindro vertical
Diámetro y recorrido	34 x 28 mm.
Desplazamiento	32,6 cm ³
Velocidad del motor en ralentí	3.000 mm ⁴
Velocidad máxima del motor.....	11,000 mm ⁴
Potencia máxima a 8,500 min ⁴	0,85 Kw
Proporción gasolina / aceite para motor de 2 tiempos	25:1
Capacidad del depósito de gasolina	700 ml.
Tipo de carburador	Tipo diafragma
Arranque	Magneto volante (sistema CDI)
Bujía	TORCH BM6A
Filtro de aire	Semi-húmedo, instalación/desinstalación rápida
Método de arranque	Arranque reversible
Sistema de refrigeración	Aire forzado

Nivel de presión sonora*		91 Db (A)
Nivel de potencia sonora		106 Db (A)
Nivel de vibración	En espera (Delantero/Trasero)	2.32/2.78 m/s ²
	En marcha (Delantero/Trasero)	3.64/3.89 m/s ²

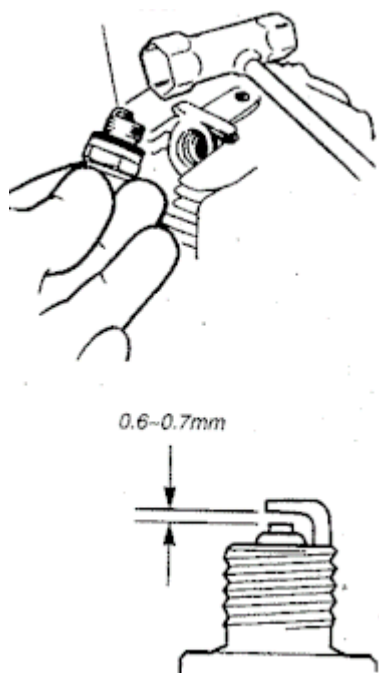
*Nivel de presión sonora: según la norma ISO 11680-1 (Anexo B)

*Nivel de potencia sonora: según la norma ISO 11680-1 (Anexo B)

*Nivel de vibración: sigue la norma ISO 11680-1 (Anexo C)

DESBROZADORA

Imagen 1

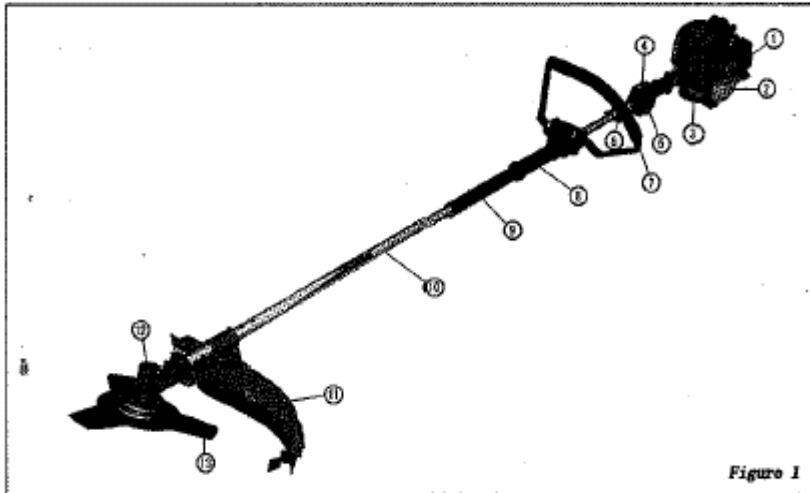

1. LOCALIZACIÓN DE LAS PIEZAS

Ver Imagen 1

- 1 – Filtro del aire
- 2 – Depósito del combustible
- 3 – Sistema de acoplamiento del embrague
- 4 – Botón de arranque
- 5 – Gatillo de aceleración
- 6 – Asa
- 7 – Asa A
- 8 – Asa B
- 9 – Asa C
- 10 – Tubo exterior
- 11 – Obturador de residuos
- 12 – Caja de engranajes
- 13 – Cuchilla

3. ETIQUETAS DE ALERTA EN LA MÁQUINA

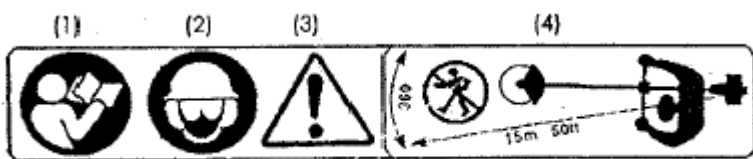

- (1) – Lea este manual antes de poner en marcha la máquina.
- (2) – Protéjase la cabeza, los ojos y las orejas
- (3) – Alerta / Atención
- (4) – No permita que nadie se aproxime a menos de 15 metros de la cortadora.

IMPORTANTE

Si las etiquetas de aviso se desenganchan o no son legibles ni visibles, contacte con su proveedor y le servirá unas etiquetas nuevas que deberá pegarlas sustituyendo a las anteriores.

ATENCIÓN

Nunca modifique su desbrozadora.

No estará bajo garantía si realiza alguna modificación o si no sigue las instrucciones adecuadas marcadas en el manual.

4. SÍMBOLOS EN LA MÁQUINA

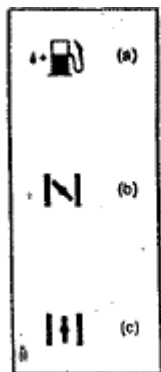

Para un manejo y mantenimiento seguros, los símbolos han sido grabados en relieve.

De acuerdo con estas indicaciones, por favor vaya con cuidado y no cometa errores.

- (a) – Orificio para recargar la “MEZCLA DE GASOLINA”

Localización: TAPA DEL DEPÓSITO DEL COMBUSTIBLE

- (b) – Dirección para cerrar el estrangulador

Localización: TAPA FILTRO DEL AIRE

- (c) – Dirección para abrir el estrangulador

Localización: TAPA FILTRO DEL AIRE

NORMAS DE SEGURIDAD

■ Antes de utilizar la máquina



- a. Lea este manual detenidamente para comprender como debe manejar adecuadamente esta máquina.
- b. Esta máquina ha sido diseñada específicamente para cortar hierba y nunca debe utilizarse con ningún otro propósito.
- c. Nunca debe utilizar esta desbrozadora si se encuentra bajo la influencia del alcohol, cuando esté exhausto o falta de sueño, cuando esté aturdido por haber tomado medicamentos, o en cualquier otro momento cuando exista la posibilidad de que su juicio se vea limitado o no sea capaz de utilizar el producto adecuadamente de una manera segura.
- d. Evite poner en funcionamiento esta máquina en un lugar cerrado. Los gases de escape contienen monóxido de carbono.
- e. Nunca utilice su máquina bajo ninguna de estas circunstancias:
 - Cuando el suelo esté resbaladizo o existan circunstancias que le impidan mantener una postura equilibrada mientras utilice su cortadora.
 - Por la noche, si hay niebla espesa, o en otras ocasiones cuando su campo de visión esté limitado y sea difícil tener una visión clara de la zona.
 - Durante una tormenta de lluvia, tormenta eléctrica, o cuando soplen fuertes vientos, o bajo cualquier otra condición meteorológica que haga que el manejo de su cortadora no sea seguro.
- f. Cuando utilice esta cortadora por vez primera, antes de empezar a trabajar, aprenda a utilizar este aparato de una mano experta.
- g. La falta de sueño y el cansancio pueden limitar su capacidad de concentración lo que podría provocar accidentes o lesiones. Limite el tiempo de uso de la cortadora. Haga sesiones de 30-40 minutos y descanse 10-20 minutos entre sesiones. Intente también trabajar un total de 2 horas o menos en una sola jornada.
- h. Asegúrese tener siempre a mano el manual para cuando necesite realizar alguna consulta.
- i. Cuando venda, preste o transfiera la propiedad de este producto acuérdesese siempre de incluir este manual.
- j. No permita que los niños o cualquier otra persona que no sea capaz de entender las directrices dadas en este manual, manejen la cortadora de matorrales.

■ EQUIPO Y ROPA DE TRABAJO ADECUADO

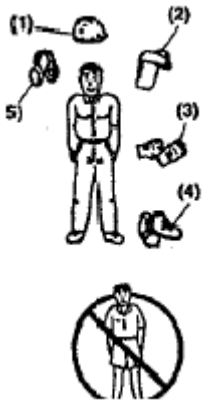

A. Cuando utilice la desbrozadora deberá llevar ropa adecuada y el equipo de protección que se detalla a continuación:

- (1) – Casco
- (2) – Gafas protectoras o protector facial.
- (3) – Guantes de trabajo gruesos.
- (4) – Botas de trabajo con suela antideslizante.
- (5) – Protectores auditivos.

B. Y debería llevar también:

1. Herramientas de recambio
2. Combustible
3. Cuchilla de recambio
4. Elementos para marcar la zona de trabajo (señales de advertencia, cinta)
5. Silbato (para colaboración o emergencia)
6. Hacha o sierra (para eliminación de obstáculos)

C. Nunca utilice su desbrozadora si lleva pantalones acampanados o con vueltas, sandalias o va descalzo.

■ ATENCIÓN AL MANEJAR COMBUSTIBLE



a. El motor de esta máquina está diseñado para funcionar con una mezcla de combustible que contiene gasolina altamente inflamable. Nunca almacene latas de combustible ni llene el depósito en un sitio donde haya una caldera, estufa de gas, chimenea, o donde puedan producirse chispas eléctricas o procedentes de soldaduras o cerca de cualquier otra fuente de calor o fuego que pueda hacer prender el combustible.

b. Es extremadamente peligroso fumar mientras está manejando la cortadora o mientras esté llenando el depósito de combustible. Asegúrese de mantener siempre alejados de la cortadora los cigarrillos encendidos.

c. Antes de llenar el depósito apague siempre el motor y asegúrese de que no hay ningún foco de calor cerca.

d. Si se derramara combustible, utilice un trapo seco para limpiar cualquier derrame antes de poner el motor de nuevo en marcha.

e. Una vez lleno el depósito, cierre la tapa del depósito de combustible atornillándola fuertemente y aleje la cortadora unos 3 metros o más de la zona donde ha repostado antes de volver a poner el motor en marcha.

■ QUÉ DEBE COMPROBAR ANTES DE PONER EN MARCHA LA DESBROZADORA

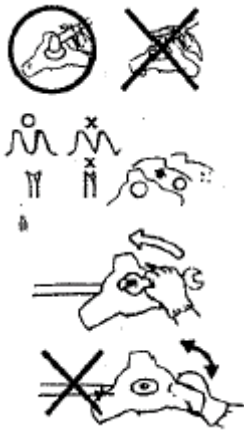

a. Antes de empezar a trabajar debe mirar detenidamente a su alrededor para familiarizarse con la zona, la hierba a cortar y para asegurarse de que no existen obstáculos que puedan entorpecer su tarea. De ser así, retire estos obstáculos.

b. El área dentro de un perímetro de 15 m de la persona que utilice la cortadora deberá considerarse un área peligrosa con acceso restringido mientras esté trabajando. En caso necesario, deberá colocar una cinta amarilla de aviso o señales de advertencia alrededor del perímetro del área de trabajo. Cuando el trabajo lo realicen simultáneamente dos o más personas, deberá comprobar la presencia y ubicación de las demás personas que estén trabajando para mantener una distancia suficiente entre cada uno para garantizar la seguridad.

c. Asegúrese de que no existan tuercas o abrazaderas sueltas, que no haya fugas de combustible, roturas, abolladuras o que no exista cualquier otro problema que pueda interferir con el manejo seguro de la herramienta. Asegúrese de que no exista ningún problema con las cuchillas o con las juntas que unen la cuchilla a la cortadora.

d. Nunca utilice cuchillas dobladas, deformadas, rajadas, rotas o dañadas.

e. Mantenga siempre la cuchilla afilada.

f. Compruebe los bordes de corte, mantenga la esquina afilada y redondee la raíz del borde.

g. Compruebe que el perno que sujeta la cuchilla puede girar fácilmente sin que haga un ruido anormal.

■ A TENER EN CUENTA CUANDO PONGA EN MOTOR EN MARCHA

1. Examine la zona para asegurarse de que no existen obstáculos dentro de un perímetro mínimo de 15 m de donde se va a utilizar la cortadora.
2. Coloque la cortadora en el suelo en un área plana y limpia y sosténgala firmemente para garantizar que ni las cuchillas ni el acelerador entran en contacto con ningún obstáculo cuando se arranca el motor.



3. Ponga el motor en ralentí al arrancarlo.
4. Una vez el motor está en marcha, si la cuchilla no deja de moverse aún después de que el regulador haya vuelto a su posición original, apague el motor y compruebe el cable del acelerador y demás piezas.

■ NORMAS DE SEGURIDAD “CONTRAGOLPE”

◇ Cuando la cuchilla entra en contacto con un objeto sólido en la zona de trabajo, se produce una reacción peligrosa llamada “contragolpe”. A consecuencia de ello, el operario puede perder el control de la máquina lo que podría provocarle lesiones graves o mortales. Evite el “contragolpe”. Tenga en cuenta las medidas de seguridad que aquí se citan.

1. Antes de empezar a trabajar, limpie la zona y quite la hierba que se encuentre alrededor de los obstáculos.
2. Cuando utilice la cortadora, agárrela sólo del asa.
3. Cuando utilice la cortadora, nunca aparte su vista de ella. Si fuese necesario, coloque el acelerador en posición ralentí.
4. Cuando utilice la cortadora, no la acerque a sus pies ni la coloque por encima de su cintura.

■ TRANSPORTE

1. Asegúrese de que el estuche protector de la cuchilla está en su posición.
2. Cuando transporte la cortadora en coche, fíjela con una cuerda. No transporte la cortadora sobre una bicicleta o moto ya que es peligroso.
3. No transporte nunca la cortadora por carreteras con baches ni recorra distancias largas sin vaciar antes todo el combustible del depósito ya que podría derramarse.

■ NORMAS DE SEGURIDAD DURANTE SU USO

1. Agarre las asas firmemente con ambas manos. Si deja de utilizar la cortadora, coloque el acelerador en posición ralenti.
2. Mientras esté trabajando asegúrese de que mantiene una postura equilibrada y uniforme.
3. Mantenga la velocidad del motor en el nivel requerido para realizar el trabajo de corte y no aumente nunca la velocidad del motor por encima del nivel necesario.
4. Asegúrese de apagar siempre el motor si en la cuchilla han quedado restos de hierba, o si necesita comprobar la cortadora o llenar el depósito del combustible.



5. Si la cuchilla entra en contacto con un objeto resistente como por ejemplo una piedra, detenga el motor de inmediato y compruebe que la cuchilla esté en condiciones. Cambie la cuchilla si fuese necesario.
6. Si alguien le llama o le interrumpe mientras esté trabajando, asegúrese siempre de apagar el motor antes de girarse.
7. Nunca toque la bujía o el cordón de la clavija mientras el motor esté en marcha; podría recibir una descarga eléctrica.
8. Nunca toque el silenciador, la bujía ni otras piezas metálicas del motor mientras esté en funcionamiento o inmediatamente después de desconectarlo ya que podría quemarse gravemente.
9. Cuando termine de cortar en una zona y desee cambiar de área de trabajo, apague el motor y coloque la cortadora de manera que la cuchilla esté alejada de su cuerpo.

■ MANTENIMIENTO – MEDIDAS DE SEGURIDAD

1. Lleve a cabo regularmente las operaciones de mantenimiento y comprobación descritos en este manual. En caso de que deba sustituir alguna pieza o de que deban efectuarse trabajos de reparación o mantenimiento no descritos en este manual, póngase en contacto con el representante del servicio técnico más cercano.
2. Bajo ninguna circunstancia deberá desmontar la cortadora ni alterarla de ningún modo ya que podría dañarse o funcionar inadecuadamente.
3. Asegúrese de apagar siempre el motor antes de realizar cualquier trabajo de mantenimiento o de comprobación.
4. Cuando afile, sustituya o coloque la cuchilla lleve siempre el equipo y las herramientas adecuadas para evitar lesiones.
5. Cuando sustituya la cuchilla o cualquier otra pieza o cuando cambie el aceite o cualquier otro lubricante, asegúrese siempre de utilizar sólo los productos certificados y recomendados por su distribuidor.

6. MONTAJE

■ ASA

Fijar el asa con cuatro pernos. Ver Imagen 9



Figure 9

■ INSTALACIÓN DE LA CAJA DE ENGRANAJES

1. Aflojar dos tornillos de sujeción y sacar un tornillo divisor.
2. Empujar el tubo hacia la caja de engranajes y hacerla girar con la mano para comprobar que la acanaladura del eje principal empalme con el cabezal.
3. Introducir el tubo en la caja de engranajes hasta el fondo y alinear los orificios de posicionamiento del tubo y de la caja de engranajes, luego sacar el tornillo divisor y apretar.
4. Asegurar la abrazadera del tubo con los tornillos de sujeción. Ver imagen 10.



tornillo de sujeción

tornillo divisor

Imagen 10

■ PROTECTOR DE SEGURIDAD

Conectar el protector de seguridad a la caja de engranajes y fijarlo con la abrazadera y 2 pernos (M5*25).



Imagen 11

- a. – Perno
- b. – Abrazadera
- c. – Tubo principal
- d. – Protector de seguridad

■ INSTALACIÓN DE LA CUCHILLA DE METAL (Imagen 12)

1. Colocar el soporte interior en el árbol de la caja de engranajes y hacerlo girar para fijarlo con ayuda de la varilla en forma de L adjunta.
2. Colocar la cuchilla en el soporte interior en la caja de engranajes de manera que se corresponda el orificio de la cuchilla con la proyección del soporte interior.
3. Colocar el soporte exterior en el árbol de la caja de engranajes con el orificio orientado hacia la cuchilla.
4. Colocar la cubierta del perno en el soporte exterior y tensar con el perno (tornillo izquierdo) junto con la arandela de resorte y la arandela

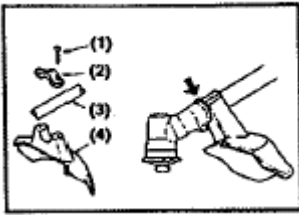

Imagen 12

- (1) – Tuerca
- (2) – Soporte exterior 1
- (3) – Soporte exterior 2
- (4) – Cuchilla
- (5) – Árbol de la caja de engranajes
- (6) – Varilla
- (7) – Soporte interior
- (8) – Caja de engranajes

■ INSTALACIÓN DEL CABEZAL DE NILON (OPCIÓN) (Imagen 13)

1. Colocar correctamente el soporte interior y el soporte exterior en el árbol de la caja de engranajes.
2. Atornillar el perno que se adjunta (M8 Izquierdo) en el árbol de la caja de engranajes y tensarlo con la llave inglesa.
3. Enroscar el hilo de nylon en el perno fijando el soporte interior con la varilla en forma de L y ajustándola manualmente.

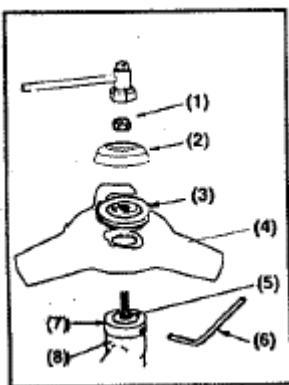

Imagen 13

NOTA

Asegúrese de no perder ningún perno ni arandela para poder instalar el cabezal.

- (1) – caja de engranajes
- (2) – Perno
- (3) – Cortador de nylon
- (4) – Cordón de nylon

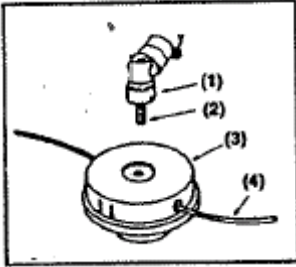
PARADA DEL MOTOR

AVISO

¡La herramienta de corte puede continuar rotando incluso una vez apagado el motor!

1. Deje enfriar el motor haciéndolo rodar en ralentí durante dos o tres minutos.
2. Deslizar el botón de arranque hacia la posición “O” o STOP. Ver Imagen 21

USO DE LA CORREA DE SUJECIÓN Ver imagen 22

1. Sujete el gancho de la correa al tubo exterior.
2. Lleve la correa de manera que el gancho cuelgue hacia su mano derecha.
3. Ajuste la longitud de la correa para poder sostener y manejar la máquina cómodamente.



Imagen 22

LIBERACIÓN DE EMERGENCIA Ver Imagen 23

En caso de emergencia, tire fuertemente de la lengüeta blanca del enganche. La máquina se soltará de la correa.



Imagen 23

7. MONTAJE

USO DE LA CUCHILLA DE METAL

- ◇ Siempre realice el corte guiándose de derecha a izquierda.
- ◇ Una cuchilla de metal corta mejor si se mantiene a una distancia de 1/3 del borde. Utilice esta zona para cortar arbustos y malezas. Para cortar hierba fresca, puede acercarse hasta 2/3 de la punta de la cuchilla.
- ◇ Ajuste la velocidad del motor según el objeto a cortar. Corte la hierba fresca a una velocidad media y las malezas y arbustos a una velocidad alta.

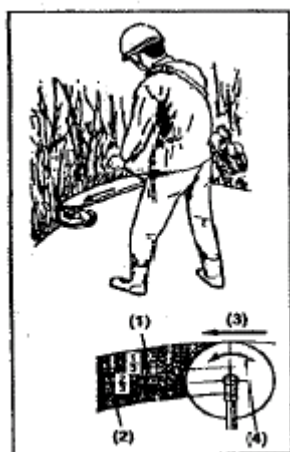

- (1) Para ramas y árboles
- (2) Para hierba y maleza
- (3) Dirección del corte
- (4) Dirección de rotación

IMPORTANTE

La velocidad baja facilita que la hierba, ramillas o malas hierbas queden atrapadas en la cuchilla, y además el eje y el embrague se desgastan más rápidamente.

USO DEL CABEZAL DE NYLON

- ◇ El hilo de nylon utiliza más potencia. Tenga en cuenta que la velocidad de rotación del motor en funcionamiento será un 50% mayor que cuando utilice una cuchilla de metal.
- ◇ El cortador de nylon corta la hierba con la misma potencia de rotación del cordón. Si intenta cortar la hierba por la longitud del cordón de una sola pasada, la velocidad de rotación disminuye debido a la

resistencia y no podrá realizar un buen corte. En el caso de que exista una mayor resistencia, aleje rápidamente el cortador de nylon de la hierba, aumente la velocidad de rotación y corte pequeñas cantidades de hierba de una sola pasada.

◇ Si intenta cortar la hierba girando el cortador en dirección contraria, o sea de izquierda a derecha, la hierba cortada se precipita alejándose de su cuerpo; así evitará ensuciarse la ropa.

MANTENIMIENTO

■ CUCHILLA

◇ Afilar cada extremo de la cuchilla y asegurarse que la esquina inferior es redondeada. (Imagen 24)

◇ No enfriar la cuchilla con agua ya que puede rajarse.



Imagen 24

DESPUÉS DE 25 HORAS DE USO

■ CAJA DE ENGRANAJES

Engrase la caja de engranajes cada 25 horas de uso. Quite los soportes de corte para poder sacar la grasa acumulada. (Imagen 27)

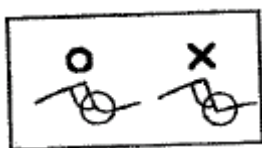

Imagen 27

MANTENIMIENTO ANTES DE SU ALMACENAMIENTO

1. Quite la suciedad de la máquina, compruebe cualquier desperfecto que pueda haber. Si encuentra alguna anomalía, repárela para cuando vuelva a utilizar la máquina.
2. Vacíe el combustible del depósito, afloje el tornillo de secado para sacar el combustible, encienda el motor y déjelo encendido hasta que se pare solo.
3. Quite la bujía y ponga en el motor 1-2cc de aceite de motor de 2 tiempos. Tire de la cuerda de arranque dos o tres veces, coloque de nuevo la bujía y deténgalo en la posición de retracción.
4. Aplique aceite antioxidante a las piezas de metal, como el cable del acelerador, cubra la cuchilla y guarde la herramienta en un lugar cerrado para evitar humedad.

8. ESPECIFICACIONES

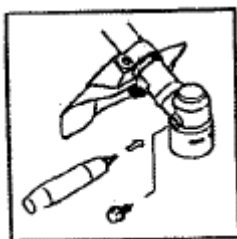
Nombre /Especificación	Desbrozadora	Cabezal de nylon
Tipo de Asa	Tórico	Tórico
Método Sistema de Transmisión	Embrague centrífugo automático, manivela de levas	
Cuchilla	Cuchilla de metal	Cortador de nylon
Dirección de rotación de la cuchilla	En sentido contrario a las agujas del reloj (desde el punto de vista del usuario)	En sentido contrario a las agujas del reloj (desde el punto de vista del usuario)
Tamaño (Largo, ancho, alto) (mm)	2040 / 380 / 330	2040 / 380 / 330
Peso (kg)	6,5	6,5

MOTOR

Tipo	motor de 2 tiempos a gasolina refrigerado por aire con un solo cilindro
Volumen de desplazamiento cc.	32.6
Potencia máxima	0,85 kw a 8000 rpm
Velocidad máxima del motor	1100 rpm
Velocidad de motor a ralentí	3000 rpm \pm 200rpm
Carburador	Tipo diafragma
Método de arranque	Lanzador con retroceso
Combustible	Mezcla (gasolina, aceite para motor de 2 tiempos)
Sistema de apagado	Conmutador deslizante
Capacidad del depósito de gasolina	700 CC

PODADORA



Imagen 1

¡ATENCIÓN!

- Mantener siempre la podadora conforme se indica en este manual y seguir las recomendaciones de mantenimiento.
- No desmontar ni modificar cualquiera de los dispositivos de seguridad de la podadora.
- Usar siempre piezas y accesorios originales cuando deba reparar la máquina o proceder a su mantenimiento.
- No modificar o sustituir la barra guía o la cadena sin previa autorización.
- No permitir que el motor vaya a altas revoluciones si no lleva carga ya que podría dañarlo.
- Para transportar la podadora en un vehículo, atarla de forma segura para evitar daños y derrames de gasolina.
- Antes de llenar el depósito de combustible, parar el motor y dejar que se enfríe. No sobrepasar la capacidad del depósito y limpiar cualquier derrame de gasolina.
- No acercar nunca material inflamable al silenciador del motor y no poner el motor en marcha sin que la pantalla del recuperador de chispas esté en su lugar.
- Mantener la cadena afilada y debidamente ajustada.
- Mantener siempre despejada la zona de trabajo de restos y desechos para asegurar así una posición firme.
- Mantener la podadora lo más limpia posible. Mantenerla limpia de materia orgánica, barro, etc.

FUNCIONAMIENTO DE LA PODADORA

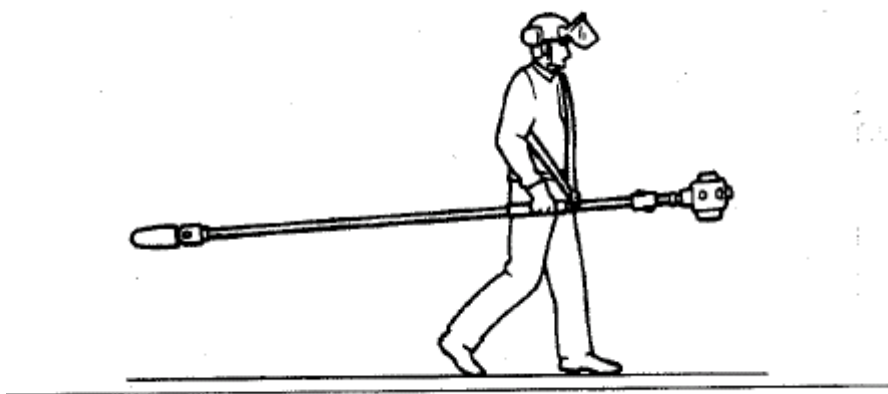
Correa de sujeción

1. Sujete el gancho de la correa al tubo exterior.
2. Lleve la correa de manera que el gancho cuelgue hacia su mano derecha.
3. Ajuste la longitud de la correa para poder sostener y manejar la máquina cómodamente.

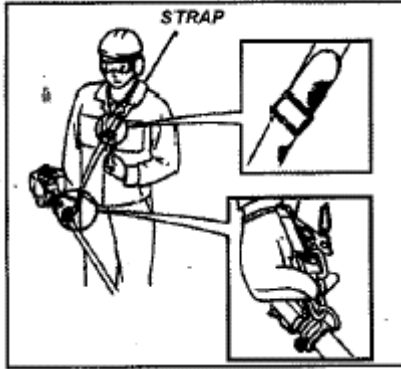

Strap = Correa

Liberación de emergencia

En caso de emergencia, tire fuertemente de la lengüeta blanca del enganche. La máquina se soltará de la correa.

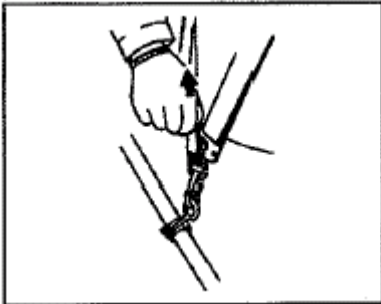

No utilice nunca la podadora en un ángulo superior a 60° para reducir el riesgo de ser alcanzado por los elementos que caen durante su manejo.

Proteja siempre sus ojos y sus oídos. El fabricante recomienda también utilizar una pantalla facial protectora para una protección adicional de la cara y los ojos.

Utilice siempre un casco para reducir el riesgo de lesiones cuando esté utilizando esta herramienta.

Sujete la podadora firmemente con ambas manos cuando esté en funcionamiento.

Utilice guantes de trabajo antideslizantes y resistentes para mejorar el agarre en el asa de la sierra. Utilice prendas ajustadas que permitan libertad de movimiento. Nunca lleve pantalones cortos.

Tenga los pies firmemente fijados en el suelo y no intente acercarse a objetos que no estén a su alcance. Mantenga siempre el equilibrio.

Utilice un calzado fuerte con suela antideslizante para que los pies se mantengan firmes en el suelo. Se recomienda utilizar botas de seguridad con puntas de acero.

Asegúrese de que no haya nadie en un perímetro de 15 m de donde esté utilizando la podadora para reducir el riesgo de lesión causada por elementos que puedan salir despedidos.

Imagen 2



DESCRIPCIÓN DEL PRODUCTO

Descripción de producto



Imagen 3

Antes del montaje

Utilizando la Imagen 3 como guía, familiarícese con la podadora PNT2005M y sus distintos componentes.

Entender el funcionamiento de su máquina le ayudará a obtener un mejor rendimiento, mayor durabilidad y mayor seguridad de operación.

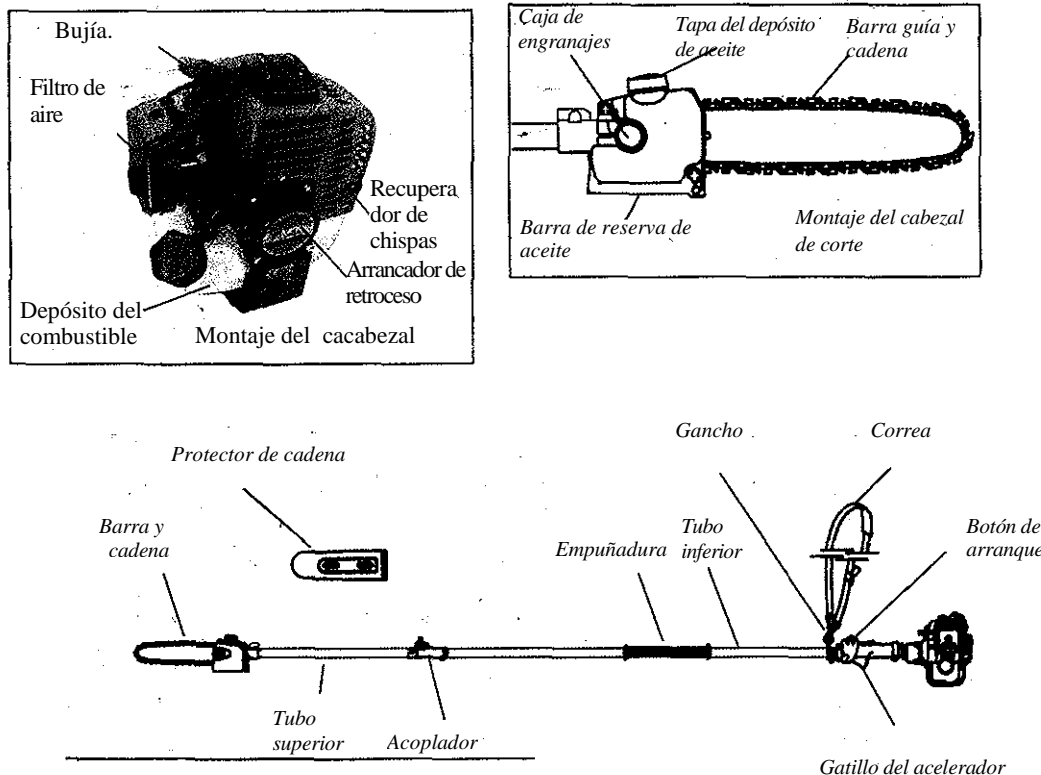
Antes de montar el equipo, asegúrese de tener todos los componentes necesarios:

- Cabezal
- Tubo inferior
- Tubo superior / sierra, cadena y barra guía
- Kit con este manual y kit de herramientas para el mantenimiento rutinario
- Protector de cadena

Revise cuidadosamente todos los componentes por si estuvieran dañados.

¡IMPORTANTE!

Los términos “mano izquierda” y “MI”; “derecha”, “mano derecha”, “MD”; “delante” “detrás” se refieren siempre a las direcciones desde la perspectiva de la persona que maneja la podadora.



¡ATENCIÓN!

No realice modificaciones o alteraciones no autorizadas a esta máquina o a sus componentes.

USO DE LA MÁQUINA SIN EL TUBO SUPERIOR

Si el tubo inferior es suficientemente largo, podrá utilizarlo sin el tubo superior dependiendo de las condiciones de trabajo.

Utilizarlo de la siguiente forma:

1. Para quitar el tubo/ajustador superior de la caja de engranajes, siga las instrucciones de “desmontaje de los tubos”
2. Para acoplar el tubo inferior a la caja de engranajes, siga las instrucciones de “montaje de las secciones de los tubos”

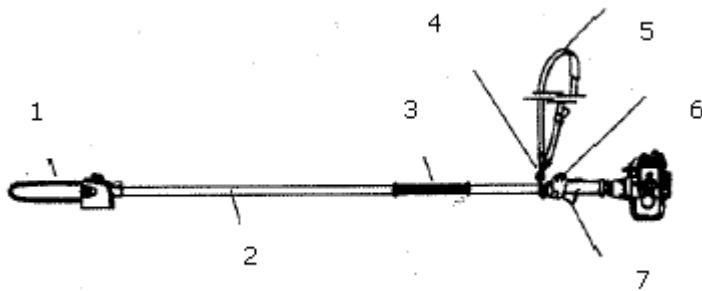

1 – Barra y cadena
2 – Tubo inferior
3 – Empuñadura
4 – Gancho

5 – Correa
6 – Botón de arranque
7 – Gatillo del acelerador

Imagen 15

ESPECIFICACIONES

Peso de la herramienta de corte 1,8 kg.

Longitud de la cuchilla

Modelo largo 560 mm/22 in.

Modelo corto 460 mm/22 in.

Lubricante de los engranajes grasa con base de litio

Contenido del kit llave combinada con tornillos de
13mm+19mm / destornillador de punta
plana, llave de 4mm-hex y llave inglesa de
8mm+10mm

INSTALACIÓN Y AJUSTE DE LA BARRA Y CADENA

INSTALACIÓN DE LA CADENA

 **ATENCIÓN!**
No intente instalar,
cambiar o ajustar la cadena
mientras el motor esté en
marcha.

 **ATENCIÓN!**
La cadena es muy
afilada. Utilice guantes de
protección cuando la
sostenga.

NOTA:

Para una mayor durabilidad de la cadena, deje las presillas de la cadena nuevas o de recambio sumergidas en aceite durante toda la noche antes de instalarlas.

1 – Con el extremo pequeño de la llave de bujía, afloje la tuerca de la cobertura del piñón (para quitarla, gire en sentido contrario a las agujas del reloj) y quite la cobertura del piñón. Ver Imagen 16.

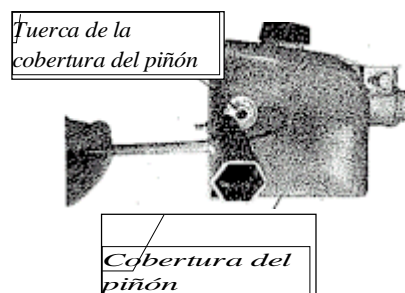

¡PRECAUCIÓN!

¡PRECAUCIÓN!

Un error en el alineamiento de la barra guía o en el perno de tensión de la cadena puede causar graves daños a la cubierta del piñón, a la barra guía, al perno de tensión de la cadena y al cabezal.

2 - Sitúe la barra guía sobre el perno de ajuste de la barra guía, situado en el cabezal. Alinee el perno de tensión de la cadena con el orificio de la barra guía. Ver Imagen 17.



Imagen 17

- 1 - Perno de ajuste de la barra guía
- 2 - Barra guía
- 3 - Orificio de tensión de la cadena

3 - Coloque las presillas de la cadena sobre los eslabones de transmisión, dentro de la ranura de la barra guía. Alinee la cadena sobre el piñón. Asegúrese de que las cuchillas estén orientadas tal y como se muestra en la Imagen 18. Si es difícil instalar la cadena o si queda demasiado tensa, lea la sección "Ajuste de la cadena" en la página siguiente

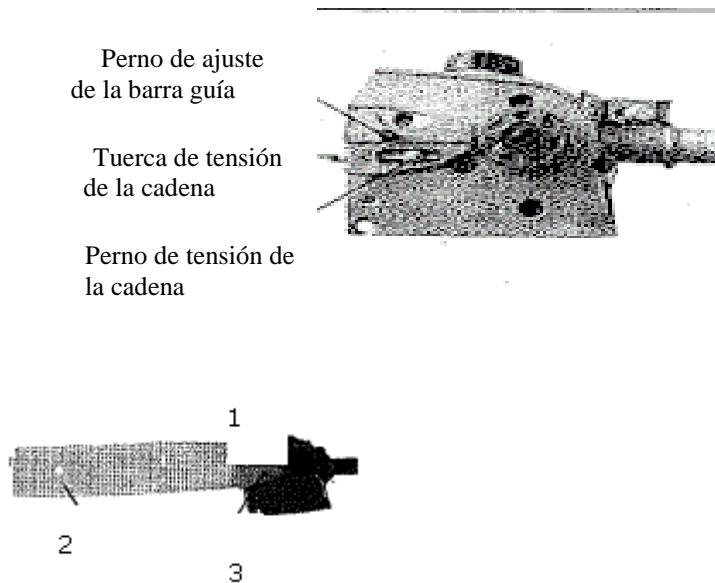
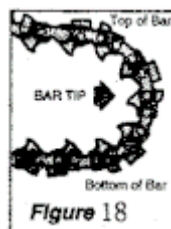

Parte superior de la barra

Extremo de la barra

Parte inferior de la barra

 **¡ATENCIÓN!**
Nunca maneje la podadora
sin la cubierta del piñón.

4 - Coloque la cubierta del piñón sobre el perno de la barra. Presione con los dedos para encajar la tuerca de la cubierta del piñón.

5. Lea la página siguiente para los procedimientos de ajuste de la cadena.

Ajuste de la cadena

 **¡ATENCIÓN!**
Nunca intente instalar,
cambiar o ajustar la cadena con el
motor encendido.

 **¡ATENCIÓN!**
La cadena es muy afilada.
Utilice guantes para proteger las
manos cuando la maneje.

¡PRECAUCIÓN!
Una cadena suelta puede saltar de la
barra guía y causar daños a ella
misma o a los elementos asociados.
Asegúrese siempre de que la cadena
esté ajustada correctamente; revísela
más a menudo si es nueva.

IMPORTANTE

El ajuste correcto de la cadena es imprescindible para un máximo rendimiento, una larga durabilidad de la cadena y la seguridad del usuario. Compruebe siempre la tensión de la cadena antes de empezar a utilizar la podadora.

1 - Coloque la podadora sobre una superficie limpia y llana. (Para reajustarla mientras se usa, apague el motor, deje que la cadena y la barra guía se enfríen y proceda al ajuste).

2 - Afloje la tuerca de la cobertura del piñón con la llave de bujía. (Imagen 19)



Imagen 19

3 - Levante la punta de la barra mientras hace girar el tornillo que tensa la cadena (Imagen 20)



Imagen 20

- Tense la cadena en el sentido de las agujas del reloj.
- Afloje la cadena en sentido contrario al de las agujas del reloj

4 – Arrastre a mano la cadena por encima de la barra de guía varias veces desde el motor hasta el extremo de la barra. La cadena debe estar ajustada pero se tiene que mover con facilidad. Ver Imagen 21.





Imagen 21

5 – Apriete la tuerca de la cobertura del piñón a segura quitando la punta de la barra guía.

6 - Revise la cadena para ajustarla correctamente (con mayor frecuencia si la cadena es nueva). La cadena debe estar ajustada pero tiene que moverse con facilidad.

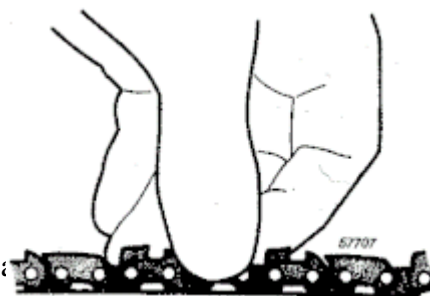
Engrasado de la cadena

 **¡ATENCIÓN!**
Nunca llene el depósito de lubricante ni ajuste el engrasador con el

motor en marcha.

IMPORTANTE

La vida de la cadena y de la barra guía varía según la calidad del lubricante. El uso de un buen lubricante asegurará una mayor duración. Si trabaja en un entorno frío, mezcle el lubricante de la barra y de la cadena con una parte equivalente de queroseno.

Llenado del depósito de aceite

El depósito de aceite tiene capacidad suficiente para efectuar unos 40 minutos de poda (cuando está ajustado para fluir al nivel mínimo).

1 – Sitúe la podadora sobre una superficie limpia y llana con la tapa del depósito de aceite orientada hacia arriba. Ver imagen 22. Limpie cualquier resto que se encuentre en la tapa del depósito y alrededor del cuello del mismo.

Tapa del depósito de aceite



Imagen 22

2 – Quite la tapa del depósito de aceite y llene el depósito con aceite para barra y cadena, luego vuelva a taparlo.

3 – Limpie los restos de aceite del aparato antes de poner de nuevo en marcha la podadora.

Ajuste de la fluidez del aceite

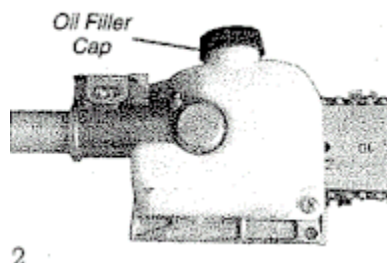
¡PRECAUCIÓN!

Un aumento del nivel de fluidez del lubricante de la barra, acelerará su consumo, lo que comportará mayores revisiones del depósito del aceite. Para asegurar una lubricación suficiente, se ha de comprobar el nivel de aceite frecuentemente.

La barra guía y la cadena se lubrican de manera automática con una bomba que funciona cada vez que la cadena rota. La bomba viene ajustada directamente de fábrica para proporcionar un nivel medio de fluidez, pero se puede reajustar según convenga. Cuando corte madera dura o madera con muchas incrustaciones es aconsejable un aumento temporal del flujo de aceite.

Ajuste la bomba de la siguiente manera:

1 – Pare el motor y asegúrese de que el botón de parada está en posición STOP.

2 – Apoye el aparato sobre su lateral de manera que el depósito de aceite esté orientado hacia arriba. Ver Imagen 23.



Imagen 23

¡PRECAUCIÓN!

El tornillo que ajusta la fluidez del aceite, se debe presionar ligeramente para que gire. De lo contrario, podría dañar el tornillo y la bomba.

3 – Con ayuda de un destornillador, presione el tornillo que ajusta la fluidez del lubricante y gírelo en la dirección deseada (hay tres ajustes de aumento):

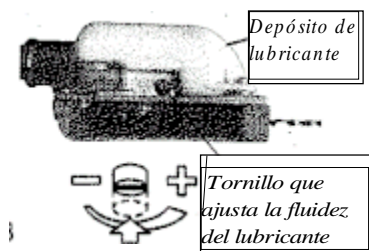
- En el sentido de las agujas del reloj: disminuye la lubricación.
- En sentido contrario a las agujas del reloj: aumenta la lubricación.

Operaciones comunes:



Corte estándar: La mejor postura es colocando el aparato formando un ángulo de 60° , pero puede utilizarse otro ángulo que se ajuste a sus necesidades.

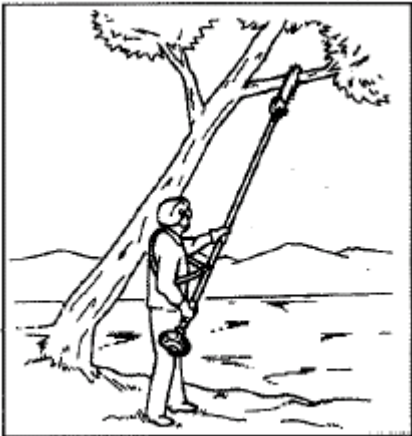

Corte por encima de los obstáculos: Gracias al largo alcance de la podadora, es posible podar ramas que se encuentren sobre obstáculos como podrían ser ríos o lagos. El ángulo que debe formarse en este caso depende de la posición de la rama.

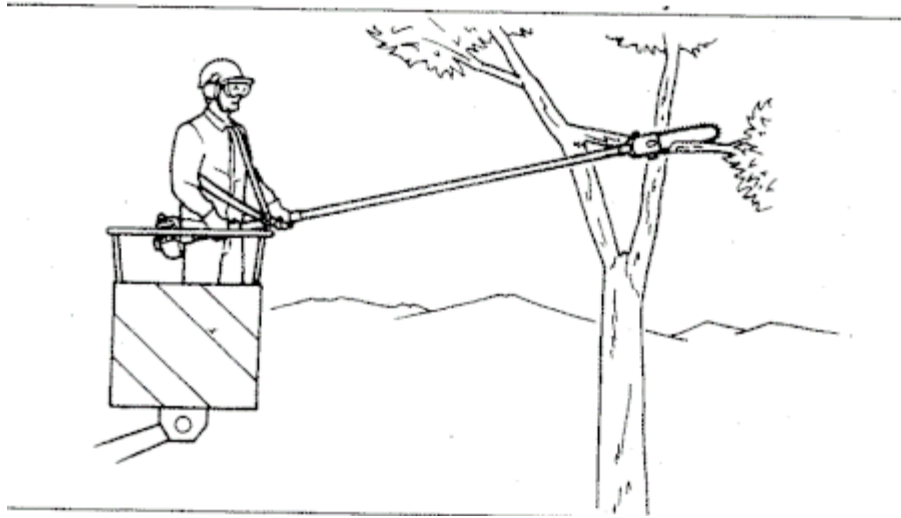

Corte sobre una plataforma de trabajo:

El largo alcance de la podadora permite que se pueda realizar el corte cerca del tronco sin riesgo de que la plataforma de trabajo dañe las otras ramas. En este caso, el ángulo depende de la posición de la rama.

TÉCNICAS DE TRABAJO

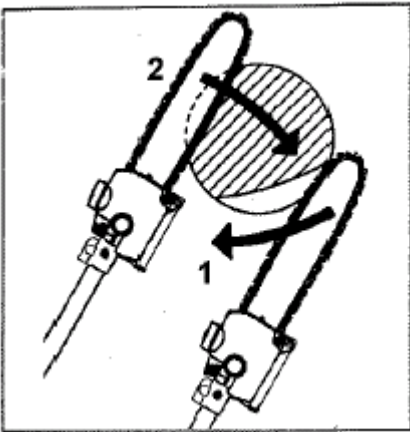

Corte de distensión

Para evitar el desprendimiento de la corteza del árbol, la tensión de retroceso o la presión de la barra al recortar ramas gruesas, haga primero un corte de distensión (1) en la parte inferior de la rama. Para realizar este corte, coloque el accesorio empujándolo hacia la parte inferior de la rama hasta alcanzar la punta de la barra guía. Haga el corte transversal (2).

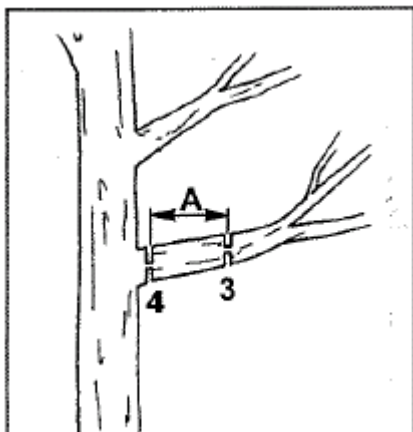

Corte a ras de ramas gruesas

Si el diámetro de la rama es mayor a 10 cm, corte primero por la parte inferior (3) y haga un corte transversal a una distancia (A) de unos 25 cm del corte final. Luego haga el corte a ras (4), empezando por un corte de distensión y terminando con el corte transversal.

MANTENIMIENTO CADA 50 HORAS

Cada 50 horas de funcionamiento

(con mayor asiduidad en entornos polvorientos o sucios):

- Quite y limpie la cubierta del cilindro y limpie también la suciedad y los residuos acumulados en las aletas de refrigeración del cilindro.
- Quite la cobertura del piñón y revísela por si tiene demasiada suciedad, restos acumulados o está desgastada. Quite la barra guía y limpie su ranura. Si el piñón está demasiado desgastado, cámbielo por uno nuevo. Ver Imagen 36.

Revise el piñón



Imagen 36

■ Lubrique la caja de engranajes. Para realizar esta operación, primero saque la caja de engranajes del tubo superior exterior tal como se describe a continuación (Imagen 37):

1. Siga las instrucciones de la sección “Desmontaje de las piezas de la podadora” para quitar el tubo superior de la caja de engranajes.
2. Utilice un engrasador a palanca, o un engrasador con base de litio (10 gramos aproximadamente) en el accesorio para la grasa hasta que la grasa antigua salga de la caja de engranajes. Esto puede verse en la cavidad exterior del tubo. Limpie el exceso de grasa y coloque de nuevo la caja de engranajes en el tubo exterior.

Accesorio para la grasa

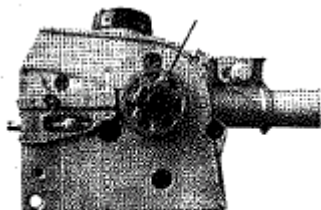

Imagen 37

¡PRECAUCIÓN! Asegúrese de que no ha perforado el conducto del combustible con el extremo del cable de gancho. El conducto es muy delicado y se daña con facilidad.

■ Utilice un cable con gancho para extraer el filtro de combustible del interior del depósito de combustible (Imagen 38). Revise el filtro del combustible en busca de restos de suciedad. Sustitúyalo por un nuevo si fuese necesario. Antes de volver a colocar el filtro, revise el conducto del combustible. Si encuentra cualquier daño o deterioro, no utilice la máquina hasta que haya sido revisada por un técnico especializado.

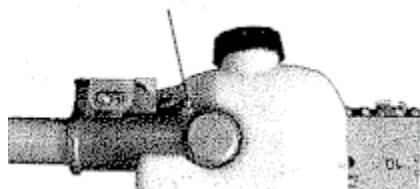

Imagen 38

AFILADO DE LA CADENA

Cuando los filos de la cuchilla se desafilan, se pueden afilar de nuevo con una lima. Para que la cuchilla sea estable, los cortadores tienen que estar afilados por igual. Además, revise la cadena para ajustarla correctamente (más a menudo si la cadena es nueva). La cadena debe estar ajustada pero se tiene que deslizar con facilidad. Ver Imagen 40.

Imagen 40

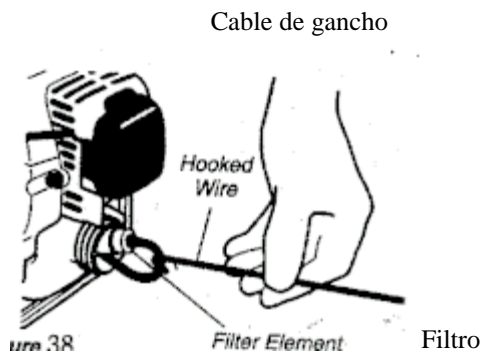
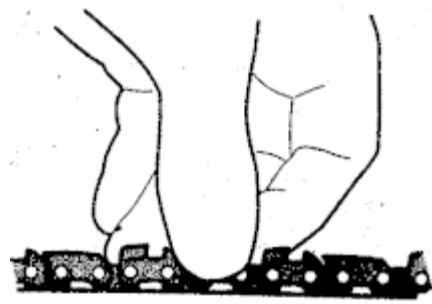

Instrucciones de afilado Imagen 41

IMPORTANTE

Lime todas las cuchillas en el mismo ángulo y profundidad! Un limado desigual puede provocar que la sierra vibre o corte inadecuadamente!

1. Con una lima redonda de 4.5mm, afile todas las cuchillas a un ángulo de 30°. Asegúrese de que sostiene una quinta parte (20%) del diámetro de la lima por encima de la placa superior de las cuchillas.

NOTA

Para un afilado de calidad de los ángulos, utilice un soporte para lima, por ejemplo Oregon® p/n 31692 o equivalente

Utilizar una lima

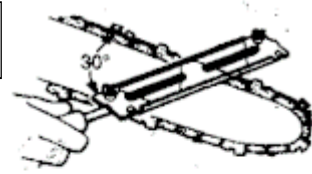

Utilizar un soporte para lima

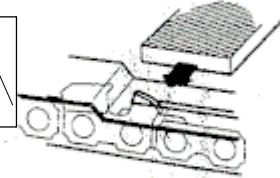

Utilizar una lima plana para redondear el frontón de cada cuchilla

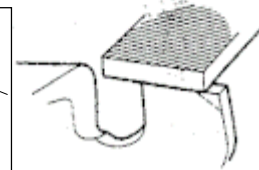

2. Después de afilar todas las cuchillas, utilice un calibre de profundidad de carpintero (Oregon® p/n 106738 o equivalente) para medir la altura de cada ranura.

3. Si es necesario, lime más profundamente las ranuras hasta 0.5mm. Utilice una lima plana (Oregon® p/n 12221 o equivalente).

4. Después de que las profundidades estén correctas, utilice una lima plana para redondear las cuchillas y que adquieran de nuevo su curvatura y ángulo original.

Técnica correcta de limado

Ángulo correcto en la placa superior

Gancho ligeramente sobresaliente

P Parte superior del calibre de profundidad a una altura correcta.

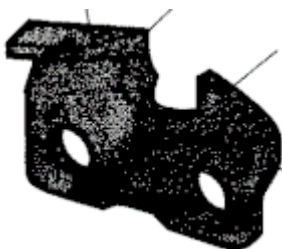

Parte frontal redondeada del calibre de profundidad.

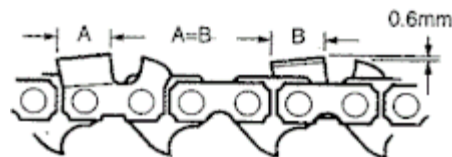

Mantenga igual la longitud de las cuchillas

Problemas de limado

Ángulo de placa superior inferior al recomendado



Causa: Lima sostenida en ángulo inferior al recomendado.

Efecto: Corte lento. Se necesita ejercer un mayor esfuerzo.

Solución: Limar las cuchillas en el ángulo recomendado.

Ángulo de placa superior al recomendado



Causa: Lima sostenida en ángulo superior al recomendado.

Efecto: Corte muy afilado. Se cansará enseguida. Corte inadecuado e impreciso.

Solución: Limar las cuchillas en el ángulo recomendado.

Gancho en placa lateral de la cuchilla



Causa: Lima sostenida débilmente o demasiado pequeña.

Efecto: Corte tosco. Atascos de la cadena. Desgaste rápido de las cuchillas.

Solución: Limar las cuchillas en el ángulo recomendado. Comprobar el tamaño de la lima.

Poca inclinación de la placa lateral de la cuchilla



Causa: Sujeción de la lima demasiado alta o lima demasiado larga

Efecto: Las cuchillas no traspasan la madera. Corte lento. Se tiene que forzar la cadena para que corte. Hay mucho desgaste.

Solución: Limar las cuchillas en el ángulo recomendado. Comprobar el tamaño de la lima.

Calibrador de profundidad alto



Causa: Nunca se ha limado

Efecto: Corte lento. Se fuerza la cadena para que corte. Puede causar carga excesiva sobre la sierra

Solución: Bajar el calibrador al estado recomendado

Calibrador de profundidad bajo



Causa: Mala posición del calibrador o calibrador inexistente

Efecto: Corte rudo. La cadena se atasca. La sierra no puede traspasar la madera con la cadena. Desgaste excesivo de la base de las cuchillas.

Solución: Si el calibrador de profundidad está demasiado bajo, la cadena es inservible

CORTASETOS

¡ATENCIÓN!

- No transporte el cortasetos articulado con el motor en marcha. Un motor en marcha puede acelerarse accidentalmente provocando la oscilación de las cuchillas.
- Asegúrese de que el estuche protector de la cuchilla esté en su lugar cuando transporte o almacene el cortasetos articulado.
- Cuando transporte un cortasetos articulado, la cuchilla del accesorio cortante debe encontrarse en la posición adecuada para su transporte. Ver Imagen 1.

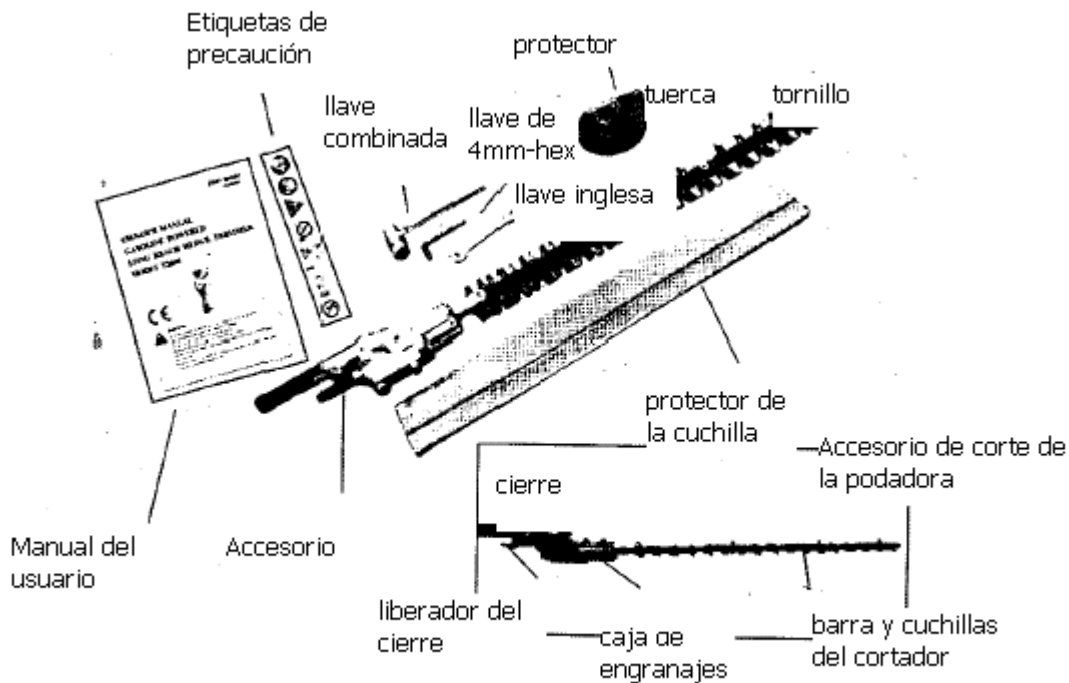

Figure 1

¡PRECAUCIÓN!

- Siga siempre las instrucciones de mantenimiento que se detallan en el manual y los periodos de mantenimiento recomendados.
- No modifique ni altere ninguno de los dispositivos de seguridad del cortasetos.
- Utilice siempre piezas y accesorios originales cuando repare o revise el cortasetos.
- No modifique el cortasetos articulado sin autorización.
- Cuando transporte el cortasetos en un vehículo, átelo con firmeza para evitar que el carburante se derrame o que la máquina sufra algún desperfecto.
- Mantenga siempre despejada la zona de trabajo de restos y desechos para asegurar así una posición firme.
- Mantenga los dispositivos de corte afilados y debidamente ajustados.
- Mantenga siempre limpio el cortasetos articulado. Manténgalo libre de materia orgánica, barro, etc.

DESCRIPCIÓN DEL PRODUCTO



Previo al Montaje

Utilizando la Imagen 3 como guía, familiarícese con los accesorios del cortasetos de largo alcance y sus componentes.

Entender el funcionamiento de su máquina le ayudará a obtener un mejor rendimiento, mayor durabilidad y una mayor seguridad operativa.

Antes de montar el equipo, asegúrese de tener todos los componentes necesarios:

- Ensamblaje del dispositivo de corte
- Estuche protector de la cuchilla
- Protector de manos, tornillo de la abrazadera, tuerca
- Etiquetas de precaución
- Manual del usuario
- Kit de herramientas para el mantenimiento rutinario

Revise cuidadosamente todos los componentes por si estuvieran dañados.

¡IMPORTANTE!

Los términos “mano izquierda” y “MI”; “derecha”, “mano derecha”, “MD”; “delante” “detrás” se refieren siempre a las direcciones desde la perspectiva de la persona que maneja la podadora.



¡ATENCIÓN!

No realice modificaciones o alteraciones no autorizadas a esta máquina o a sus componentes.

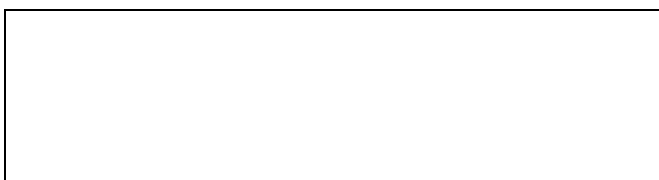

INSTALACIÓN DE LA HERRAMIENTA DE CORTE DEL CORTASETOS



¡ATENCIÓN!

Las cuchillas son muy afiladas. No maneje la herramienta de corte a menos que el estuche protector de la cuchilla esté en su lugar.

¡IMPORTANTE!

Lleve siempre guantes cuando trabaje con una herramienta de corte o esté cerca de ella.

1. Asegúrese que la barra de corte está bloqueada en posición almacenamiento/transporte (plegada) y que el estuche protector cubre las cuchillas.
2. Coloque el extremo del tubo exterior en la abrazadera de la caja de engranajes de la herramienta de corte del cortasetos y empújelo hasta el fondo. El tubo exterior debe introducirse unos 38 mm en la caja de engranajes. Si el tubo exterior no se introduce totalmente, hágalo girar hasta que note que las chavetas del eje principal encajan en la caja de engranajes. Empuje luego el tubo exterior hasta el fondo.
3. Haga rotar la herramienta de corte/caja de engranajes de manera que el tornillo divisor se alinee con el orificio del tubo exterior. Con el cabezal en posición vertical, la herramienta de corte aparecerá boca abajo (la misma posición que adopta la herramienta de corte durante su almacenamiento/transporte).

estuche de protección colocado



ajustar tornillo de la abrazadera

alinearse con orificio del tubo exterior, luego ajustar con el tornillo divisor

Imagen 1

Colocar el protector de manos de manera que la punta de la barra de corte esté en posición almacenamiento/ transporte.



Imagen 2

4. Utilice la llave Allen de 4mm para ajustar primero el tornillo divisor de la caja de engranajes del cortasetos, y luego el tornillo de sujeción de la caja de engranajes.

5. Ajuste la protección del reposamanos de manera que el extremo de la barra de la herramienta de corte penetre en la hendidura de soporte. Asegúrese que la barra de la herramienta de corte también se desprenda fácilmente de la hendidura. Ajuste el tornillo de sujeción del protector de manos con un destornillador.

AJUSTE DE LA HERRAMIENTA DE CORTE DEL CORTASETOS ARTICULADO

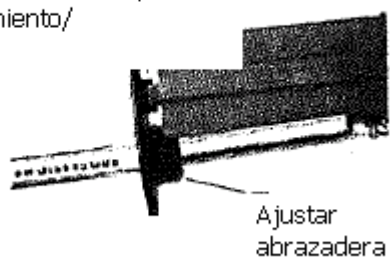

¡ATENCIÓN!

Las cuchillas son muy afiladas. No agarre las cuchillas con sus manos. No roce la cuchilla con su cuerpo.

Nunca ponga el motor en marcha o maneje el cortasetos articulado cuando la herramienta de corte se encuentre en posición almacenamiento/ transporte.

¡IMPORTANTE!

Lleve siempre guantes cuando trabaje con un dispositivo de corte o esté cerca de él.

Coloque el cortasetos sobre una superficie llana con el motor apoyado en el protector del depósito de combustible. Asegúrese que el estuche protector de la cuchilla esté en su lugar.

1. Con su mano derecha sostenga el asa que se encuentra inmediatamente después del protector de manos. Con su mano izquierda agarre la palanca de ajuste que se encuentra en el instrumento de corte. Ver Imagen 1



Imagen 1

¡IMPORTANTE!

El cierre de retención proporciona un bloqueo que evita la liberación del cierre.

Con el dedo índice de su mano izquierda, pulse el liberador del cierre. Con el dedo pulgar izquierdo, pulse el cierre de retención. Ver Imagen 2.



Imagen 2

3. Mientras sostiene el cierre de retención, gire la herramienta de corte utilizando la palanca de ajuste hasta que esté alineado con el tubo exterior (girar 180°). Ver Imagen 3

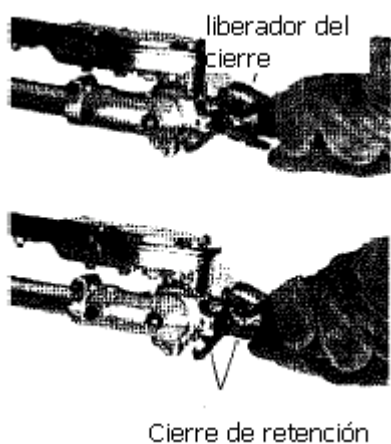

Imagen 3

4. Suelte el cierre de retención y el liberador del cierre. Asegúrese que el cierre de retención y el liberador de cierre vuelven a la posición de cierre.

5. Quite el estuche de las cuchillas. Ahora puede poner en marcha el motor.

AJUSTE DE LA HERRAMIENTA DE CORTE DEL CORTASETOS ARTICULADO PARA OBTENER LOS ÁNGULOS DE CORTE DESEADOS



¡ATENCIÓN!

No toque las cuchillas cuando el motor esté en funcionamiento. Las cuchillas pueden moverse aunque el motor esté en ralentí.

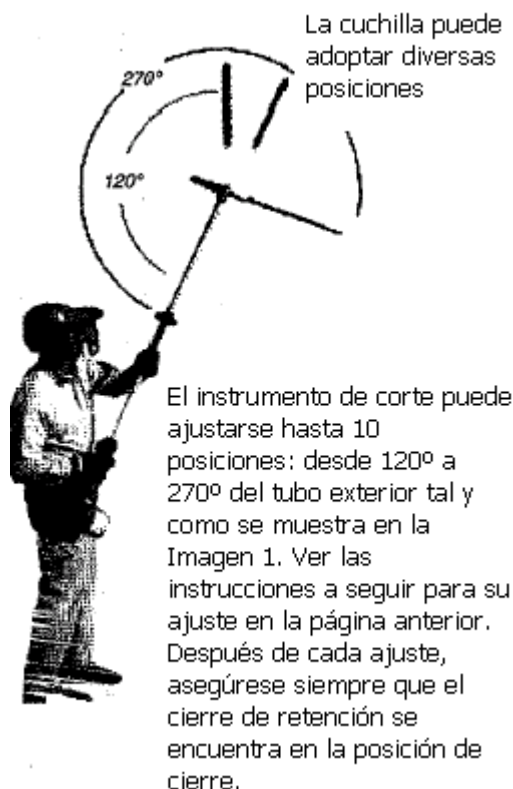

AJUSTE DE LA HERRAMIENTA DE CORTE PARA SU ALMACENAMIENTO O TRANSPORTE



¡ATENCIÓN!

Nunca ponga el motor en marcha cuando ajuste la herramienta de corte a la posición de almacenamiento. .

1. Con el motor parado, coloque el estuche protector sobre la cuchilla.

2. Siguiendo los procedimientos descritos en la página anterior, gire la herramienta de corte hasta que esté alineada con el tubo. Asegúrese que el cierre de retención vuelva a la posición de cierre. Ver Imagen 2.

3. Asegúrese que el estuche protector de la cuchilla esté bien colocado cubriendo la cuchilla antes de su almacenamiento o transporte.

Caja de engranaje girada hacia la posición de almacenamiento/ transporte



Imagen 2

SEGURIDAD

Esta máquina ha sido especialmente diseñada para cortar setos.

Nunca utilice esta máquina con otro propósito. No intente nunca cortar piedras, metales, plástico o cualquier otro objeto resistente.

Si utiliza esta máquina con un propósito diferente al de cortar setos, puede dañarla o causar lesiones graves.

Preparativos

- Utilice ropa y equipo de protección adecuado – ver sección “Normas de seguridad”
- Elija la posición de trabajo más cómoda y segura para evitar que los objetos que caigan le golpeen (ramas, etc.)
- Arranque el motor.
- Colóquese la correa de sujeción.

Nunca corte ramas por encima de su cabeza. Tenga cuidado con las ramas ya que pueden rebotarle una vez caen al suelo.

Postura de trabajo

Sostenga el asa de control con la mano derecha, y la unidad con la mano izquierda. El brazo izquierdo debe estar extendido a fin de conseguir la posición más cómoda.

NOTA

Descanse si se siente cansado

APLICACIONES

Preparativos

Primero utilice tijeras de podar para cortar las ramas más gruesas.

Secuencia de corte

Si fuese necesario un corte radial, corte poco a poco en varios tiempos.

Técnicas de corte

Corte vertical:

Mueva la cuchilla hacia arriba y hacia abajo formando un arco a medida que se va desplazando a lo largo del seto. Utilice ambos lados de la cuchilla.

Corte horizontal:

Sostenga la cuchilla formando un ángulo de 0° a 10° mientras hace girar el cortasetos horizontalmente. Mueva la cuchilla formando un arco hacia el interior del seto de manera que los recortes quedan esparcidos en el suelo.

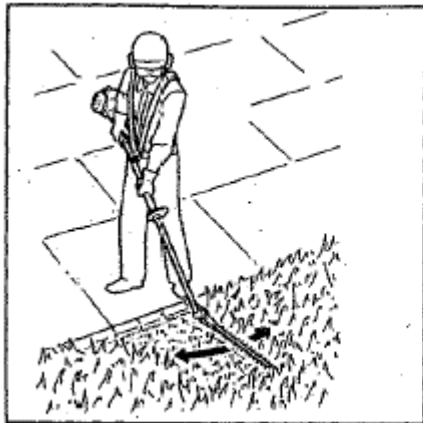

Corte Horizontal

Corte a ras de suelo estando de pie

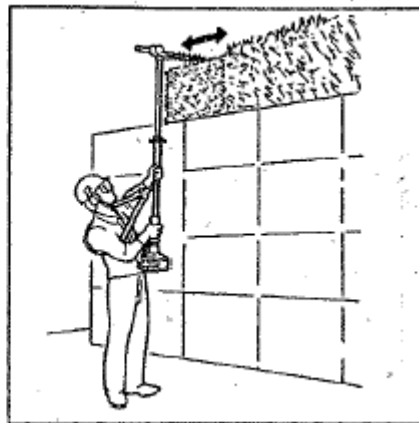

Corte por encima de la cabeza

Sostenga la máquina en posición vertical con la cuchilla formando un ángulo de 90° para cortar la parte más alta de un seto.

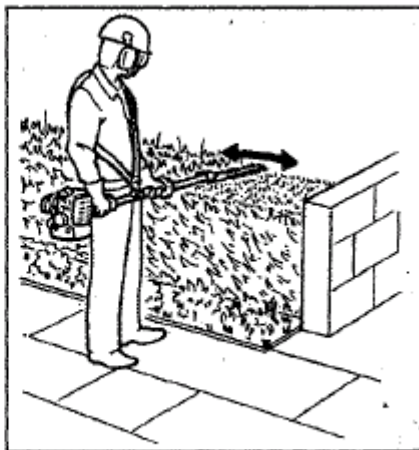

Corte vertical

Corte sin estar directamente junto al seto; ej. parterre entre la persona que maneja la herramienta y el seto.

Corte horizontal

Cortar sin estar directamente delante del seto; ej. por encima de un parterre.

MANEJO DEL CORTASETOS ARTICULADO

Utilice siempre un casco para reducir el riesgo de lesiones en la cabeza cuando esté utilizando esta herramienta.

Si lleva el cabello largo, asegúrese que lo lleva recogido por encima del hombro.

Utilice guantes de trabajo antideslizantes y resistentes para mejorar el agarre en el asa del cortasetos. Utilice prendas ajustadas que permitan a la vez la libertad de movimiento. **NUNCA** lleve pantalones cortos.

Tenga los pies en todo momento firmemente fijados en el suelo - mantenga su equilibrio en todo momento.

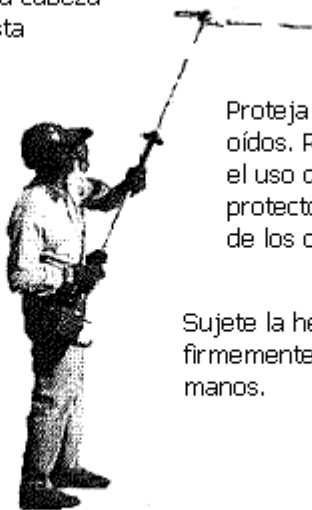

Proteja siempre sus ojos y sus oídos. Recomendamos también el uso de una pantalla facial protectora adicional de la cara y de los ojos.

Sujete la herramienta firmemente con ambas manos.

Utilice un calzado fuerte con suela antideslizante para que los pies se mantengan firmes en el suelo. Se recomienda utilizar botas de seguridad con puntas de acero.



Asegúrese de que no haya nadie en un perímetro de 15 m de donde esté utilizando el cortasetos para reducir el riesgo de corte provocado por el movimiento de la cuchilla o de lesión causada por elementos que puedan salir despedidos.

MANTENIMIENTO DIARIO

¡IMPORTANTE!

Si desea información detallada de mantenimiento de su PNT3300, consulte el manual del usuario. Si no lo encuentra o lo ha perdido, contacte con nosotros y le enviaremos uno.



¡ATENCIÓN!

Siempre lleve guantes cuando trabaje con un dispositivo de corte o esté cerca de él.

- Limpie la suciedad y los restos acumulados de las cuchillas del cortasetos. Lubrique las cuchillas antes de utilizarlas y tras llenar depósito del combustible.
- Compruebe que no falte ninguna tuerca o pieza. Asegúrese que la herramienta de corte esté bien ajustada.
- Revise el aparato en su totalidad por si hubiera derrames de combustible o grasa.
- Asegúrese que todas las tuercas, pernos y tornillos estén bien ajustados (excepto los tornillos de ajuste del carburador).



¡ATENCIÓN!

Antes de llevar a cabo cualquier trabajo de mantenimiento, reparación o limpieza de la máquina, asegúrese de que el motor y la herramienta de corte estén completamente parados.

Desconecte el cable de bujía antes de realizar las tareas de reparación o de mantenimiento.



¡ATENCIÓN!

Las piezas no originales pueden no funcionar adecuadamente con su unidad y pueden causar daños a la máquina o lesiones personales.

MANTENIMIENTO CADA 10/15 HORAS

Lubrique la caja de engranajes de la herramienta de corte bombeando un poco de engrasador con base de litio en el accesorio para la grasa utilizando una pistola para engrasar con palanca. Ver Imagen 1.



¡PRECAUCIÓN!

El exceso de lubricante puede provocar que la caja de engranajes funcione con lentitud y puede provocar un derrame de grasa.

Accesorio para la
grasa en la caja
de engranajes



Imagen 1

MANTENIMIENTO CADA 50 HORAS

Cada 50 horas de funcionamiento

(con mayor asiduidad en entornos polvorientos o sucios)

Quite y limpie la cubierta del cilindro y limpie también la suciedad y los residuos acumulados en las aletas de refrigeración del cilindro.

Lubrique la caja de engranajes. Para realizar esta operación, primero saque la caja de engranajes del tubo externo (Imagen 2):



Imagen 2

ALMACENAMIENTO A LARGO PLAZO

Cuando la máquina no vaya a ser utilizada durante 30 días o más, siga los pasos siguientes a fin de prepararla para su almacenamiento.

- Limpie las partes externas a fondo y aplique una fina capa de aceite a todas las superficies metálicas.

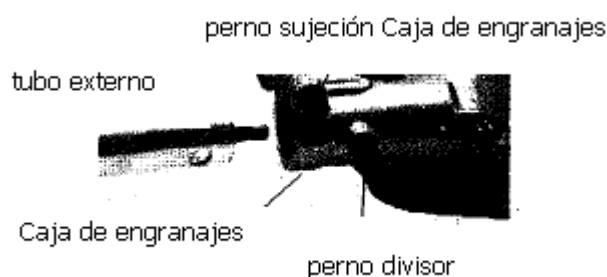

¡PRECAUCIÓN!

La gasolina almacenada en el carburador durante largos períodos puede dificultar el arranque y también puede aumentar los costes de servicio y mantenimiento.

- Vacíe todo el líquido del carburador y del depósito de combustible.

¡IMPORTANTE!

Los combustibles almacenados deben ser estabilizados con un estabilizador de combustible por ejemplo STA-BIL®

- Quite la bujía y vierta unos 3cm³ de aceite dentro del cilindro a través del orificio de la bujía. Lentamente deslice el arrancador de retroceso 2 ó 3 veces para que el aceite pueda cubrir el interior del motor. Vuelva a colocar la bujía.
- Antes de almacenar la máquina, repare o sustituya cualquier pieza gastada o dañada. Asegúrese que la vaina esté en su lugar.
- Quite el filtro de aire del carburador y límpielo a fondo con agua y jabón. Enjuáguelo y séquelo bien. Añada unas gotas de aceite y colóquelo en su sitio.
- Almacene la máquina en un sitio limpio y resguardado del polvo.



¡PRECAUCIÓN!

No retire la arandela de ajuste en forma de D de la abrazadera de la caja de engranajes. La arandela de ajuste evita daños que puedan ocasionarse si se tensa demasiado el tornillo de la abrazadera del tubo.

- a. Aflojar el perno de la abrazadera de la caja de engranajes.
- b. Retirar el perno divisor de la caja de engranajes.

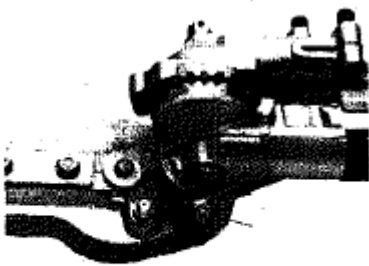

Accesorio para la
grasa en la caja de
engranajes

Imagen 1

c. Saque la caja de engranajes del tubo. Con la ayuda de una pistola para engrasar, bombee un engrasador con base de litio (10 gramos aproximadamente) en el accesorio para la grasa hasta que la grasa anterior salga de la caja de engranajes (Imagen 1). La grasa expulsada podrá verse en la cavidad exterior del tubo. Vuelva a colocar la caja de engranajes en el tubo exterior. Asegúrese que el perno divisor encaja en el orificio del tubo exterior. Ajuste ambos pernos.

ESPECIFICACIONES

Peso herramienta de corte 1,8 kg

Longitud de la cuchilla

Modelo largo 560 mm/22 in.

Modelo corto 460 mm/22 in.

Dirección del corte engranaje recto

Lubricante de los engranajes grasa con base de litio

Contenido del kit llave combinada con tornillos de
13mm+19mm / destornillador de punta
plana, llave de 4mm-hex y llave inglesa de
8mm+10mm



OUTILS MULTIFONCTIONNELS POUR LE JARDIN

PNT3300M

C E



DANGER!

Lisez ce manuel et familiarisez-vous avec son contenu.

Ce matériel Multifonctions est prévu pour :
Couper de l'herbe, débroussailler, tailler
Les haies, élaguer.

N'utilisez jamais cette machine pour un but autre que celui-ci.

Réduisez le risque de lésions pour vous et les autres.

N'utilisez pas cette machine avant d'avoir lu et compris les instructions décrites dans ce manuel.

Rangez ce manuel dans un endroit connu, que vous puissiez le consulter si vous avez un doute concernant le mode d'emploi de la machine.

TABLE DES MATIERES

Parties du moteur	1-21
Débroussaileuse.....	22-35
Elagueuse	36-52
Taille haies	53-66

AVERTISSEMENTS DE SECURITE

Dans ce manuel, vous trouverez des avertissements de sécurité.

 **DANGER!**
Un message précédé par le symbole triangulaire d'attention et le mot "DANGER", indique une situation de risque imminent qui, a moins que vous ne l'évitiez peut provoquer la mort ou des lésions graves.

 **ATTENTION!**
Un message précédé par le symbole triangulaire d'attention et le mot "ATTENTION", indique une situation de risque élevé qui, au moins que vous ne l'évitiez, peut provoquer la mort ou des lésions graves!

PRECAUTION!
Un message précédé par le mot "PRECAUTION" contient de l'information qu'il faut respecter afin d'éviter des dommages dans la machine.

IMPORTANT!
Le message précédé par le mot "IMPORTANT" relève d'une spéciale attention.

NOTE
Le message précédé par le mot "NOTE" contient de l'information utile qui peut vous faciliter le travail.

TAILLE HAIES

INTRODUCTION

Le taille haies de longue portée PNT3300 a été dessiné et fabriqué pour vous offrir le meilleur rendement, fiabilité, ainsi que qualité, confort, sécurité et durabilité.

IMPORTANT!

L'information décrite dans ce manuel fait référence aux composants disponibles au moment de cette publication. Nous avons essayé de vous fournir l'information la plus récente de nos produits, mais il peut y avoir des différences entre vos accessoires et ceux décrits dans le manuel. Nous nous réservons le droit, de réaliser des changements dans les produits sans préavis et sans aucune obligation de changer les composants fabriqués préalablement.

Les procédures décrites dans ce manuel essaient de donner à l'appareil le meilleur rendement de sorte, à vous garantir votre protection et celle des autres face à n'importe quelle lésion. Ces procédures sont seulement un guide à suivre, et ne remplacent aucune réglementation et/ou loi de sécurité en vigueur dans votre région.

Si vous avez n'importe quel doute concernant votre outil ou vous avez besoin d'une mise au point sur un thème de ce manuel, votre fournisseur se fera un plaisir de vous aider.

NORMES DE SÉCURITÉ



DANGER!

**LE TAILLE HAIES ARTICULÉ
N'EST PAS PROTÉGÉ CONTRE
LES DÉCHARGES ÉLECTRIQUES!**

Si votre taille haies s'approche ou se met en contact avec une ligne électrique, le contact peut provoquer des lésions graves ou entraîner la mort..

Tenez le taille haies, au minimum,
à 10 m des lignes électriques ou des
branches qui soient auprès des lignes
électriques.

Le taille haies articulé peut provoquer des lésions graves si vous ne l'utilisez pas correctement. Afin de les éviter vous devez avoir, à tout moment, le contrôle du taille haies et suivre toutes les normes de sécurité pendant son fonctionnement. N'autorisez jamais une personne inexpérimentée à utiliser Cette machine.

NOTE!

Consultez le manuel de l'utilisateur pour la maintenance spécifique et l'information de sécurité concernant votre taille haies de longue portée T2600, ou l'élagueuse de longue portée P2600. Si vous ne le trouvez pas ou vous l'avez perdu, contactez-nous et nous vous enverrons un autre.

PRÉCAUTIONS DANS L'UTILISATION DE LA MACHINE



Lisez et suivez ce manuel, et assurez-vous que cela soit fait aussi par toutes les personnes qui vont utiliser cet outil. Dans le cas contraire, il pourrait se produire des lésions personnelles graves ou des dommages dans la machine. Gardez le manuel pour des consultations postérieures.



Utilisez toujours un casque afin de réduire le risque de lésions lors que vous utilisez cette machine. En plus, protégez toujours vos yeux et vos oreilles. Nous vous recommandons d'utiliser un écran facial protecteur pour une bonne protection du visage et des yeux.



Utilisez des gants de travail résistants. Mettez des chaussures épaisses avec semelles antidérapantes afin que les pieds restent fermes sur le sol. Nous recommandons d'utiliser des bottes de sécurité avec des bouts en acier. Utilisez des vêtements près du corps, mais permettant à la fois la liberté de mouvement.



N'utilisez jamais cet outil ou n'importe quel autre équipement électrique si vous êtes fatigués, malade ou si vous vous trouvez sous les effets de l'alcool, des drogues ou de n'importe quelle substance qui puisse nuire vos capacités d'attention.



Assurez-vous qu'il n'y ait personne dans un périmètre de 15 m de l'endroit où vous utilisez le taille haies, afin d'éviter les risques de lésions provoquées par des éléments qui pourraient être projetés.



Ne coupez pas les branches au-dessus de votre tête. Leur chute pourrait provoquer de grave Lésions.

PRECAUTIONS DE FONCTIONNEMENT



ATTENTION!

- Ne permettez jamais qu'une personne sans expérience, ou sans une formation au préalable, utilise cette machine.
- Assurez-vous toujours que l'accessoire coupant soit installé correctement et serré fermement avant l'utilisation.
- N'utilisez jamais une trancheuse fourchue ou une barre de support de l'outil de coupe si elles sont courbées: remplacez-les ou réparez-les avant l'utilisation.
- Avant de mettre le moteur en marche, assurez-vous que dans l'outil de coupe ne se trouvent pas des objets étrangers.
- Si la machine a frappé un objet étranger inattendu ou si l'appareil s'est emmêlé avec un objet, éteignez le moteur immédiatement et vérifiez qu'il ne se soit produit aucun dommage. Ne continuez pas à travailler avec l'équipement brisé ou endommagé.
- Quand vous coupez une branche en tension, faites attention avec le contrecoup.
- Arrêtez immédiatement la machine, si elle commence à vibrer ou à donner des secousses. Vérifiez que toutes les pièces présentes, qu'elles ne soient pas cassées et qu'elles soient bien ajustées.
- Ne fumez jamais ni faites feu auprès du taille haies. Éloignez-le de n'importe quelle source de chaleur. Le combustible du moteur est très inflammable et le feu peut provoquer de graves dommages.
- N'utilisez jamais cet outil ou n'importe quel autre équipe électrique si vous êtes fatigué, malade ou si vous êtes sous les effets de l'alcool, des drogues ou de n'importe quelle substance pouvant nuire vos capacités d'attention
- Ne travaillez pas avec le taille haies articulé sans le silencieux.
- Assurez-vous toujours d'utiliser le taille haies articulé dans des endroits bien aérés. Les gaz du pot d'échappement du moteur peuvent provoquer des lésions graves, voire la mort. Ne mettez jamais en marche le moteur dans un endroit fermé!
- Assurez-vous qu'il y ait tous les fixateurs et qu'ils soient bien vissés. Vérifiez aussi que le bouton d'arrêt et les contrôles d'accélération fonctionnent correctement.
- Si une dent de la lame s'em mêle, arrêtez immédiatement le moteur. Enlevez la branche ou l'arbre coincé et libérez la dent.
- Assurez-vous que les lames soient ajustées convenablement avant de mettre en marche la machine (voir page 17 – procédures de réglage de l'outil de coupe). N'essayez jamais d'ajuster l'outil de coupe avec le moteur en marche!
- Assurez-vous qu'il n'existe pas de fuite de combustible provenant du réservoir de combustible, du bouchon du réservoir, du conduit du combustible, du carburateur ou de n'importe quelle autre partie dans laquelle puisse se produire une fuite. Réparez la machine, s'il existe une fuite et assurez-vous qu'elle ne se reproduise plus.

INSTALLATION DE LA TÊTE DE TRANSMISSION

5. Placez la tête de transmission sur une surface propre et plate avec la bougie vers le haut.
6. Utilisez la clé Allen de 4mm. pour desserrer le collier du tube, tel que le montré l' Image4.

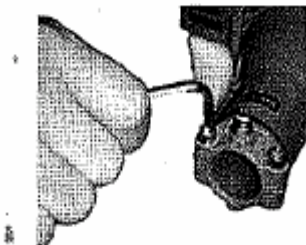

Figure4

7. Enlevez les couvercles de protection des deux extrémités du tube.

PRECAUTION!

Ne forcez pas le tube inférieur vers l'intérieur de la tête de transmission. Une pression excessive pourrait endommager les composants.

8. Poussez le tube inférieur vers le collier et faites-le tourner manuellement pour vérifier que les clavettes de l'axe principal soient reliées à la tête de transmission. Voir Image 5.

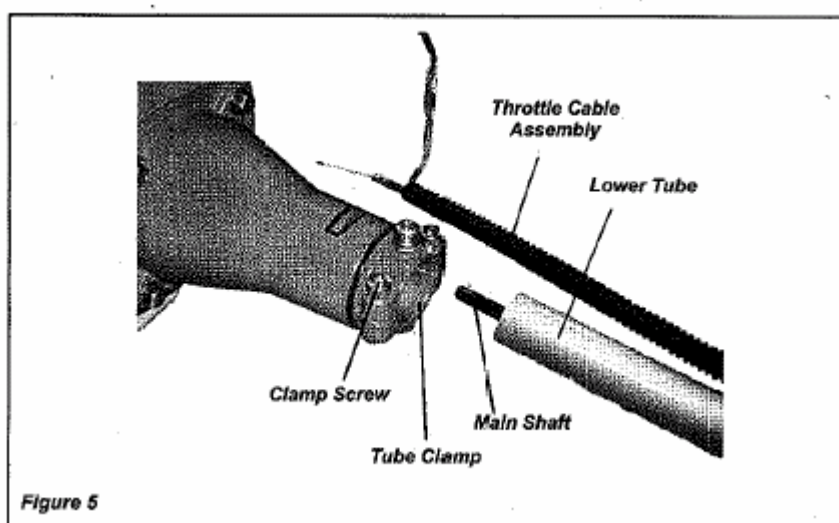

Figure 5

Throttle Cable Assembly = Câble de l'accélérateur

Lower Tube = Tube inférieur

Clamp Screw = Vis du collier

Tube Clamp = Tube du collier

Main Shaft = Axe principal

CONNEXION DU CABLE DE L'ACCELERATEUR

9. Enlevez le protecteur du filtre à air.
10. Branchez l'extrémité du câble de l'accélérateur au joint de l'extrémité supérieure du carburateur. Voir Image 6 et Image 7.



Image 6

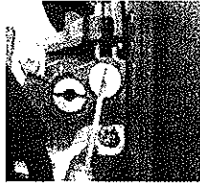

Image 7

Connexion de câbles commutateurs

Branchez les câbles commutateurs entre le moteur et l'unité principale. Reliez les câbles de la même couleur. Voir Image 8.



Image 8

RÉGLAGE DU CÂBLE DE L'ACCÉLÉRATEUR

3. Desserrez l'écrou du câble de l'accélérateur qui se trouve auprès du protecteur du ventilateur, tel que le montre l'Image 9.

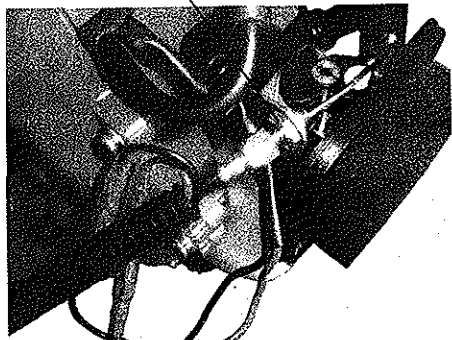
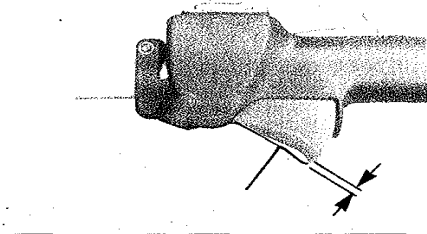

Image 9

4. Serrez les écrous de fixation du câble de l'accélérateur jusqu'à ce que vous obteniez une largeur d'environ 6 mm sur la levier. Voir Image 10.



Largeur de 6 mm.

Image 10

Lorsque la largeur de 6 mm est obtenue, tendez les deux écrous de 10 mm du câble de l'accélérateur. Quand cela est correctement ajusté, et le levier serré jusqu'au bout (puissance maximale), l'accélérateur fera contact avec le "stop" dans le corps de l'accélérateur. Voir Image 11.



*Idle Throttle
Position*



Stop dans le corps de l'accélérateur Position de puissance maximale

Image 11

Une application de Never-Seez TM ou d'un produit équivalent facilite son élimination.

4. Changez le protecteur du filtre à air.

MONTAGE DES TUBES

2. Placez Le tube inférieur et le tube supérieur sur une superficie propre et plate, de telle sorte que les deux unités s'unissent par les extrémités. Le tube inférieur doit être orienté vers le haut, et le tube supérieur doit être placé avec le protecteur de fermeture orienté vers le haut.

PRECAUTION!

Maintenez les deux extrémités des tubes propres sans impurtés

- 2 – Desserrez la vis de fixation.

- 3 – Libérez la fermeture et insérez la tête/tube inférieur dans la fixation jusqu'au bout. Lâchez la fermeture. Bougez le tube supérieur d'un côté à l'autre jusqu'à être sûr qu'il soit bien emboîté dans la fermeture de la fixation Voir Image 12.

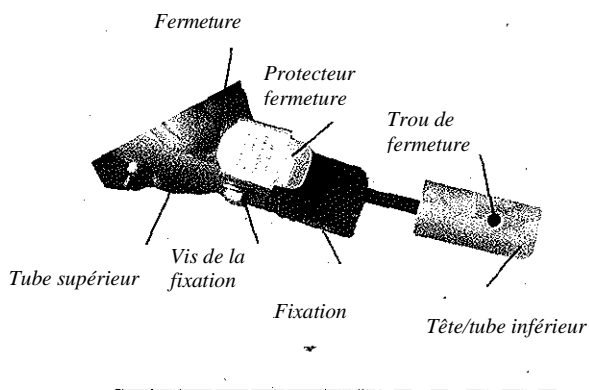

Image12

- 4 – Quand les deux moitiés des deux tubes sont accouplées, déplacez le protecteur de fermeture vers la rainure de la fermeture et serrez le vis de la fixation. Voir Image 13.

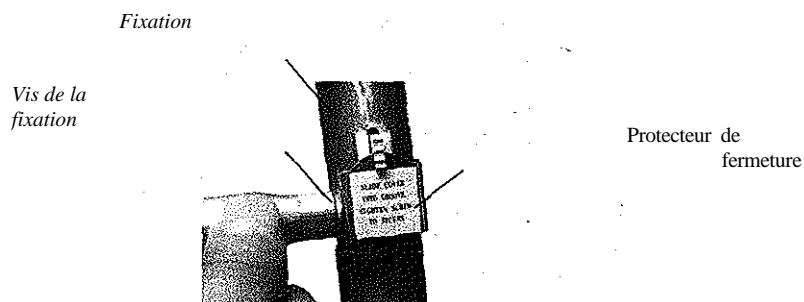

Image13

DÉMONTAGE DES SECTIONS DE LA MACHINE

- 1 – Placez l'élagueuse sur une surface propre et plate, desserrez la vis de fixation. Glissez le protecteur de fermeture en dehors de la rainure.
- 2 – Lâchez la fermeture pour la libérer du coupleur. Voir image 14.
- 3 – Tirez sur le tube supérieur pour qu'il se lâche.

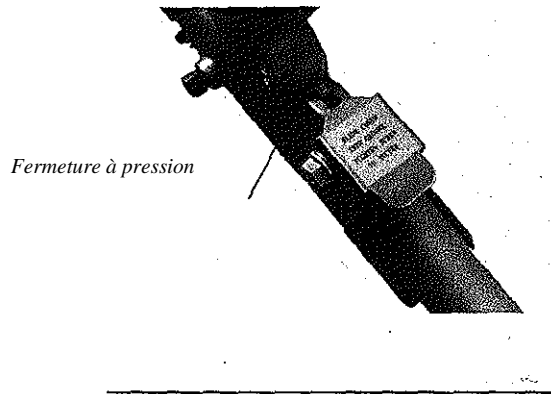

Image 14

Mélange du combustible

PRECAUTION!

Ce moteur fonctionne avec un mélange de 25:1, composé d'essence sans plomb et d'une huile de mélange de 2 temps.

Certaines essences contiennent de l'alcool en tant qu'élément oxygénant. Les combustibles oxygénés peuvent augmenter la température pendant le fonctionnement. Sous certaines conditions, les combustibles avec de l'alcool peuvent aussi réduire la fonction lubrifiante de certaines huiles de mélange. N'utilisez jamais un combustible qui contient plus de 10% d'alcool par volume. Quand vous devez utiliser un combustible oxygéné, il est préférable d'utiliser un combustible avec une base d'éther oxygéné comme le MTBE que d'utiliser de l'alcool.

Les huiles communes et certaines huiles de moteur hors-bord, peuvent ne pas être destinées pour être utilisées par certains moteurs de 2 temps.

- Utilisez seulement du combustible propre, récent et sans plomb avec un indice d'octane de 87 ou supérieur.
- Mélangez tous les combustibles avec de l'huile de moteur de 2 temps à raison d'essence/huile 25:1.

IMPORTANT

Mélangez seulement le combustible dont vous avez besoin. Si vous devez emmagasiner le combustible plus de 30 jours, vous devez d'abord le traiter avec un stabilisateur, par exemple StaBil™

REPLISSAGE DU RÉSERVOIR DE COMBUSTIBLE



ATTENTION!

Minimisez toujours le risque de feu quand vous vous servez du combustible.

- Laissez toujours refroidir l'élagueuse avant de faire le plein.
- Nettoyez le combustible versé et éloignez l'élagueuse au moins 3 mètres de la zone de remplissage avant de la redémarrer.
- Ne fumez pas ni faites de feu auprès de l'élagueuse ou du combustible.
- Ne placez jamais du matériel inflammable auprès du silencieux du moteur.
- Ne démarrez jamais le moteur si le silencieux et le récupérateur d'étincelles ne sont pas dûment installés, ou ne fonctionnent pas convenablement.
- Ne mettez jamais en marche l'appareil, si les composants du système de combustion sont endommagés ou fuient.

1 - Placez l'élagueuse sur une surface plate.

2 - Nettoyez la saleté ou n'importe quelle impureté qui se trouve dans le bouchon du réservoir de combustible.

3 - Retirez le bouchon du réservoir de combustible et remplissez le réservoir avec le mélange de combustible propre et frais.

4 - Remplacez le bouchon et serrez-le fermement.

5 - Nettoyez les restes de combustible de la tête de transmission avant de remettre en marche l'élagueuse.

DEMARRAGE DU MOTEUR FROID – DEMARRAGE DU MOTEUR APRÈS LE REMPLISSAGE DU RÉSERVOIR DE COMBUSTIBLE

Positions de contrôle (moteur froid)

1 – Réglez le levier de l'accélérateur à vitesse de ralenti. (Image 24):

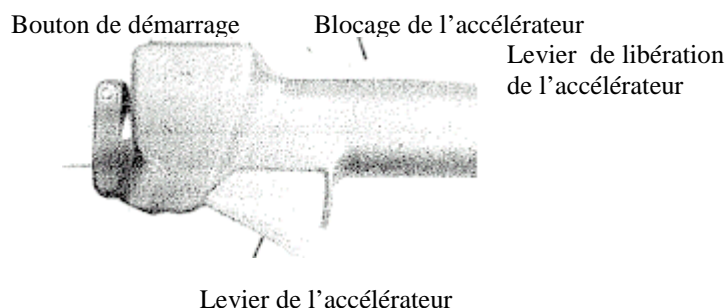

Image 24

- Appuyez et soutenez le levier de libération de l'accélérateur.
- Appuyez et maintenez le levier de l'accélérateur.
- Appuyez sur le blocage de l'accélérateur.
- Pendant que vous appuyez sur le bouton du blocage de l'accélérateur, lâchez le levier de l'accélérateur ,celui ci se libère de l'accélérateur.
- Lâchez le blocage de l'accélérateur.

IMPORTANT

Le démarrage du moteur se contrôle au moyen d'un commutateur a deux positions (START-STOP) installé dans la partie centrale de l'accélérateur, normalement étiqueté comme "I" pour (contact) et "O" pour (ARRÊT).

2 – Déplacez le bouton de démarrage vers la position "I" (DÉBUT). Voir Image 25.



Image 25

3 – Amorcez le moteur en appuyant quatre ou cinq fois sur la pompe d’amorçage du carburateur. Voir Image 26. Vous devriez voir du combustible à l’intérieur de la pompe d’amorçage.

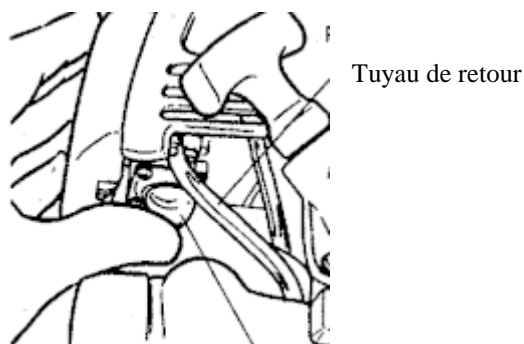

Pompe d’amorçage

Image 26

4. Mettez le levier du starter à la position “Fermé”. Voir Image 27.

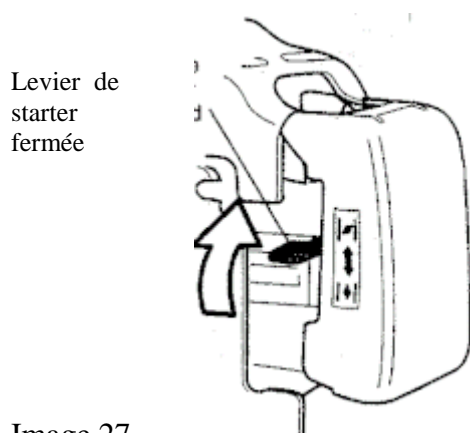

Image 27

Positions de contrôle (moteur chaud)

- 1 – Réglez le levier de l’accélérateur à vitesse de ralenti. (voir démarche 1 antérieure):
- 2 – Déplacez le bouton de démarrage vers la position “I” (Début).
- 3 – Déplacez le levier du starter vers la position “ouvert”.

Démarrage du moteur

ATTENTION!
Quand le moteur démarre, assurez-vous que l’accessoire coupant ne soit pas près d’autres personnes, animaux ou objets. Ce dispositif coupant peut tourner pendant la mise en marche.

PRECAUTION!
N’utilisez jamais l’élagueuse si l’outil de coupe n’est pas installé!

1 – Placez l’outil fermement sur le sol, en vous assurant qu’il soit stable et que l’accessoire coupant ne soit pas près d’une personne ou d’un objet. Prenez la poignée du lanceur avec votre main gauche et prenez la corde du démarrage avec votre main droite. Voir Image 28.



Image 28

PRECAUTION!

Le lanceur réversible peut s’endommager si on en abuse.

- Accrochez le lanceur avant le démarrage du moteur.
- Ne tirez jamais le lanceur jusqu’au bout.
- Rembobinez toujours lentement la corde de démarrage.

2 – Tirez de la corde de démarrage lentement jusqu’à ce que vous sentiez la résistance du moteur

3 – Tirez de la corde de démarrage rapidement pour démarrer le moteur.

Lorsque le moteur démarre

Ouvrez le starter en baissant le levier du starter. Voir Image 29.

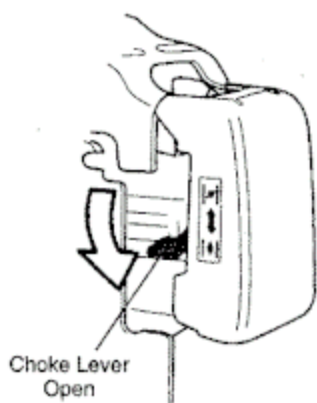

Lève
du starter
ouverte

Image 29



ATTENTION!

L’outil de coupe s’accrochera et tournera quand le moteur démarre et accélère.

Si le moteur ne fonctionne toujours pas, répétez les procédures de démarrage (pour moteur froid ou chaud).

Quand le moteur se met en marche, nettoyez l'excès de combustible du réservoir de combustion, en accélérant plusieurs fois avec l'accélérateur (l'utilisation du levier désactive automatiquement la vitesse ralenti).

Si le moteur ne démarre pas

Répétez les procédures appropriées pour moteur "chaud" ou "froid". Si après plusieurs essais, le moteur ne se met pas en marche, probablement il est noyé. Suivez la procédure suivante.

Démarrage d'un moteur noyé

1 – Débranchez le câble de bougies, et utilisez la clé de bougies pour l'extraire (dans le sens contraire à celui des aiguilles d'une montre). Voir Image 30.

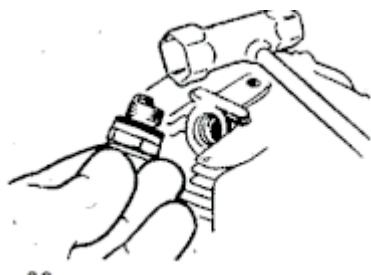

Image 30

Si la bougie est sale ou imprégnée de carburant, nettoyez-la ou changez-la.

2 – Ouvrez le starter (Image 31) et appuyez fermement sur le levier de l'accélérateur avec votre main gauche. Tirez rapidement la corde de démarrage avec votre main droite pour nettoyer l'excès de combustible de la chambre de combustion.

PRECAUTION!

L'installation incorrecte de la bougie peut endommager gravement le moteur.

3 – Remplacez la bougie et serrez-la fermement. Si vous disposez d'une clé dynamométrique, faites tourner la bougie jusqu'à 16.7-18.6 Nm.

4 - Répétez la procédure pour "moteur chaud".

5 - Si le moteur ne se met pas toujours en marche, consultez le diagramme de localisation et résolution de problèmes qui se trouve à la fin de ce manuel.

Arrêt du moteur



ATTENTION!

L'outil de coupe peut continuer à tourner après l'arrêt du moteur.

- 1 – Refroidissez le moteur en le laissant tourner au ralenti pendant 2 ou 3 minutes.
- 2 – Accompagnez le bouton de démarrage jusqu'à la position *Stop* ou 0. Voir Image 31



Image 31

REGLAGE DU CARBURATEUR



ATTENTION!

L'outil de coupe ne doit jamais tourner avec le moteur au ralenti.

Au moment de libérer le levier de l'accélérateur, le moteur doit revenir au ralenti. La vitesse au ralenti peut se régler et doit être suffisamment basse pour éviter que l'embrayage centrifuge ne fasse l'outil.

Vérification et réglage du ralenti

- 3- Faites tourner le moteur au ralenti pendant deux ou trois minutes ou jusqu'à ce que le moteur se chauffe.
- 4- Si l'outil de coupe tourne au ralenti, réduisez cette vitesse en tournant le vis de fixation dans le sens contraire à celui des aiguilles d'une montre. Voir Image 32.

IMPORTANT

Si vous disposez d'un tachéomètre, utilisez-le pour régler le ralenti. La vitesse standard du ralenti est: 3000 ± 200 rpm

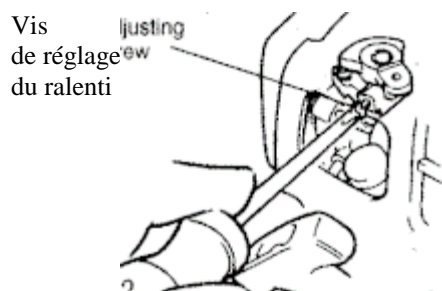

Image 32

3 – Si le moteur est noyé et ne fonctionne pas, augmentez la vitesse au ralenti en tournant le vis de fixation dans le sens des aiguilles d’une montre.

NOTE

On ne peut pas régler le mélange dans le carburateur.

POUR VOTRE SECURITE

Cette machine a été conçue spécialement pour couper des branches.

N'utilisez jamais cet appareil pour un autre but que celui établi . N'essayez pas de couper des pierres, du métal, du plastique ou n'importe quel autre objet résistant.

Si vous utilisez cette machine dans un but différent que celui de couper des branches, vous pouvez l'endommager ou vous blesser.

Préparatifs

- Utilisez des vêtements et un équipement de protection approprié – voir section “Normes de sécurité”.
- Choisissez la position de travail la plus confortable et sûre afin d'éviter que les objets qui tombent vous touchent (branches, etc.)
- Démarrez le moteur.
- Mettez le harnais.

Ne coupez jamais les branches au-dessus de votre tête. Faites attention avec les branches car peuvent rebondir en tombant par terre.

Séquence de coupe

Pour que les branches puissent tomber librement, coupez d'abord les branches inférieures. Taillez les branches les plus épaisses (de grand diamètre) en faisant plusieurs coupes contrôlées.

Position de travail

Prenez la poignée de contrôle avec la main droite, et l'unité avec la main gauche. Le bras gauche doit être étendu afin d'obtenir la position la plus confortable.

Vous devez soutenir toujours l'unité en formant un angle de 60° ou inférieur.

Maintenance générale

ATTENTION! Avant d'effectuer n'importe quel travail de maintenance, de réparation ou de nettoyage de la machine, assurez-vous que le moteur et l'outil de coupe soient complètement éteints. Débranchez le câble de bougie avant de réaliser les tâches de réparation ou de maintenance.

ATTENTION! Si dans votre unité vous utilisez des pièces non originales, il se peut que cette dernière ne fonctionne pas convenablement, et cela peut endommager la machine ou provoquer des lésions personnelles.

ATTENTION! Démarrer le moteur sans le silencieux ou avec un silencieux endommagé ou mal installé peut augmenter le bruit du moteur, de telle sorte qu'il pourrait même vous provoquer des pertes auditives.

Ne démarrez jamais le moteur, si le silencieux et le récupérateur d'étincelles ne sont pas installés, ou ne fonctionnent pas convenablement. Assurez-vous que le silencieux soit bien réglé et dans un bon état. Un silencieux usé ou endommagé représente un risque d'incendie, voire de perte auditive.

Bougie

Maintenez la bougie et les connexions réglées et propres.

Maintenance quotidienne

Avant de commencer votre journée de travail, suivez les démarches suivantes:

- Nettoyez la saleté et les restes accumulés dans le moteur, révissez et nettoyez les ailettes de réfrigération et le filtre de l'air pour éviter son obstruction. Voir Image 33.

Maintenez propres les ailettes de réfrigération

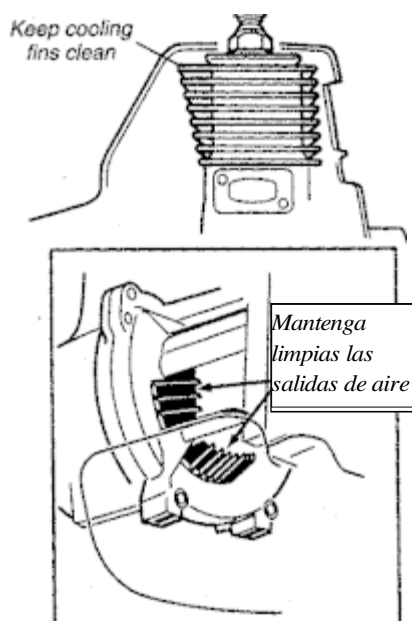

Image 33

- Enlevez la saleté et les restes accumulés du silencieux et du réservoir de combustible. Une accumulation de saleté dans ces zones-là, peut surchauffer le moteur, provoquer du feu, ou une usure prématurée.
- Vérifiez qu'il ne manque aucun vis ou composant, ou qu'ils ne soient pas dévissés. Assurez-vous que l'outil de coupe soit propre et bien ajusté.
- Révissez l'appareil dans sa totalité pour vérifier qu'il n'y a aucune fuite de combustible ou de graisse.
- Assurez-vous que tous les écrous, boulons et vis soient bien vissés (sauf les vis de réglage du carburateur)

Maintenance toutes les 10 heures

PRÉCAUTION! N'utilisez pas la machine si le filtre de l'air est endommagé ou mouillé.

Toutes les 10 heures de fonctionnement

(Avec plus d'assiduité dans des endroits poussiéreux ou sales)

Enlevez le filtre de l'air de sa boîte protectrice et nettoyez-le bien avec de l'eau et du savon. Rincez-le et essuyez-le bien. Ajoutez quelques gouttes d'huile dans son intérieur et placez-le à nouveau. Voir Image 34.

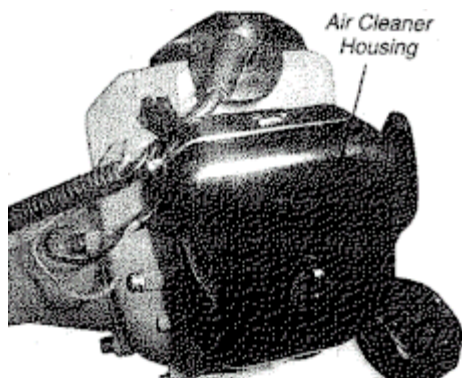

Boîte protectrice du filtre de l'air

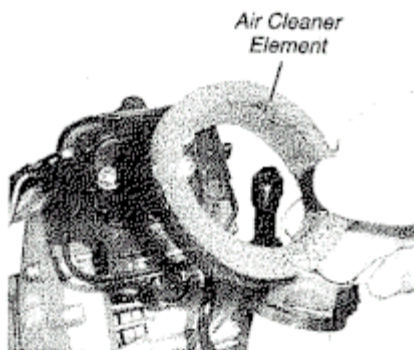

Filtre de l'air

Image 34

Maintenance toutes les 10/15 heures

¡PRÉCAUTION! Avant d'enlever la bougie, nettoyez bien la zone qui l'entoure afin d'éviter que la poussière et les restes de saleté n'entrent pas dans les parties internes du moteur.

Toutes les 10/15 heures de fonctionnement

Enlevez et nettoyez la bougie. Voir Image 35. Réglez la séparation de la bougie à 0.6~0.7mm. Changez la bougie, s'il le faut.

Nettoyez la bougie et vérifiez la séparation

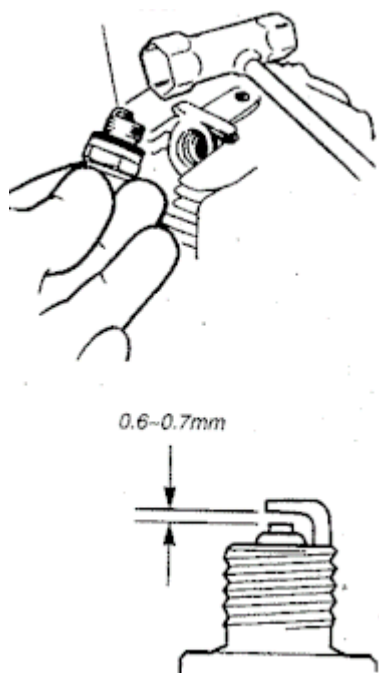

Image 35

CARACTÉRISTIQUES TECHNIQUES

Poids sec (Sans barre/Chaîne)	5,9 kg.
Type de moteur	2 temps, réfrigéré par air, cylindre vertical
Diamètre et parcours	34 x 28 mm.
Déplacement	32.6 cm ³
Vitesse du moteur au ralenti	3.000 t/min
Vitesse maximale du moteur.....	11,000 t/min
Puissance maximale à 8,500 min ⁴	0,85 Kw
Proportion essence /huile pour moteur de 2 temps	25:1
Capacité du réservoir d'essence	700 ml.
Type de carburateur	Type diaphragme
Démarrage	Magneto volant (système CDI)
Bougie	TORCH BM6A
Filtre de l'air	Semi-humide, installation/désinstallation rapide
Méthode de démarrage	Lanceur réversible
Système de réfrigération	Air forcé

Niveau de pression sonore*		91 Db (A)
Niveau de puissance sonore		106 Db (A)
Niveau de vibration	En attente (Antérieur/Postérieur)	2.32/2.78 m/s ²
	En marche (Antérieur/Postérieur)	3.64/3.89 m/s ²

*Niveau de pression sonore: selon la norme ISO 11680-1 (Annexe B)

*Niveau de puissance sonore: selon la norme ISO 11680-1 (Annexe B)

*Niveau de vibration: selon la norme ISO 11680-1 (Annexe C)

DÉBROUSSAILLEUSE

Image 1

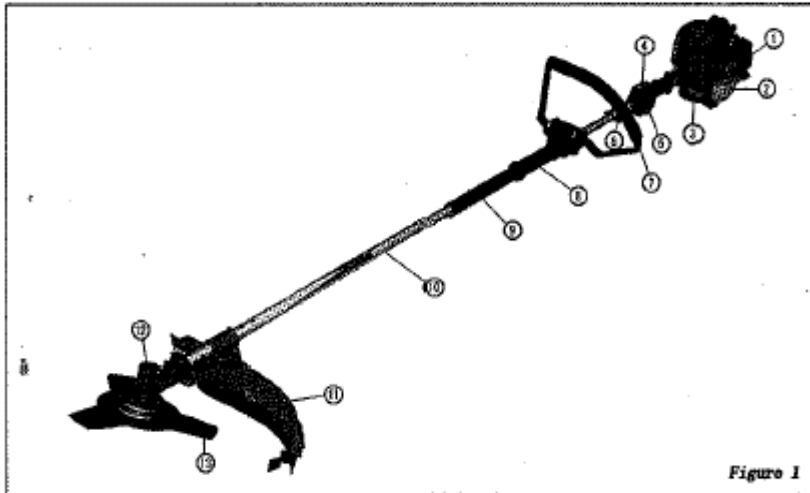

1. LOCALISATION DES PIÈCES

Voir Image 1

- 1 – Filtre de l'air
- 2 – Réservoir de combustible
- 3 – Système de couplement de l'embrayage
- 4 – Bouton de démarrage
- 5 – Levette d'accélération
- 6 – Poignée
- 7 – Poignée A
- 8 – Poignée B
- 9 – Poignée C
- 10 – Tube extérieur
- 11 – Obturateur de résidus
- 12 – Boîte d'engrenages
- 13 – Lame

11.ÉTIQUETTES D'ALERTE DANS LA MACHINE

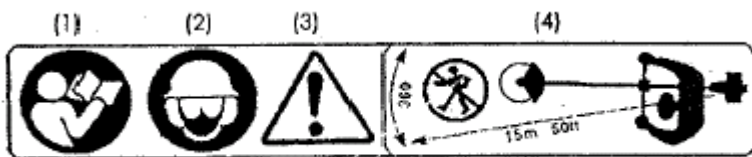

- (5) – Lisez ce manuel avant de mettre en marche la machine.
- (6) – Protégez-vous la tête, les yeux et les oreilles
- (7) – Alerte / Attention
- (8) – Ne permettez pas que quelqu'un s'approche à moins de 15 mètres de la débroussailleuse.

IMPORTANT

Si les étiquettes d'avertissement se décrochent ou ne sont pas lisibles, contactez votre fournisseur et, ce-dernier, vous servira des étiquettes neuves qui remplaceront les anciennes.

ATTENTION

Ne modifiez jamais votre débroussailleuse de buisson.
Elle ne sera plus sous garantie si vous réalisez une modification ou si vous ne suivez pas les instructions indiquées dans le manuel.

12.SYMBOLES DANS LA MACHINE

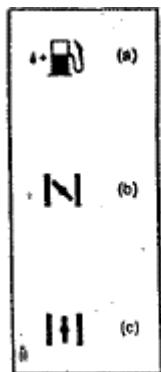

Afin de faire une bonne utilisation et maintenance de la machine, les symboles ont été gravés en relief.

Conformément à ces indications, faites attention et ne commettez pas d'erreurs.

- (d) – Remplissage du “MÉLANGE D'ESSENCE”

Localisation: BOUCHON DU RÉSERVOIR DE COMBUSTIBLE

- (e) – Direction pour fermer le starter.

Localisation: FILTRE DE L' AIR

- (f) – Direction pour ouvrir le levier de starter.

Localisation: FILTRE DE L' AIR

DEBROUSSAILLEUSE-COUCPE HERBE

NORMES DE SECURITE.

■ Avant d'utiliser la machine



- a. Lisez ce manuel attentivement pour comprendre le mode d'emploi de cette machine.
- b. Cette machine a été conçue spécifiquement pour couper de l'herbe et ne peut être utilisée dans aucun autre but.
- c. Vous ne devez jamais utiliser cette débroussailleuse si vous êtes sous les effets de l'alcool, fatigué, ou si vous croyez que cela peut supposer un risque pour vous.
- d. Évitez de mettre en fonctionnement cette machine dans un endroit fermé. Les gaz d'échappement contiennent du monoxyde de carbone.
- e. N'utilisez jamais votre débroussailleuse dans les circonstances suivantes:
 - Lors d'une chaussée glissante ou dans des circonstances qui vous empêchent de maintenir une position équilibrée pendant l'utilisation de l'appareil.
 - La nuit, s'il y a du brouillard, ou dans d'autres situations qui limitent votre champ de vision.
 - Lors d'une tempête de pluie, fort vent, ou dans n'importe quelle autre condition météorologique qui rende difficile l'utilisation de la débroussailleuse.
- f. Quand vous allez utiliser cette machine pour la première fois, avant de commencer à travailler, apprenez à utiliser cet appareil à côté d'un expert.
- g. Le manque de sommeil et la fatigue peuvent limiter votre capacité de concentration, ce qui pourrait provoquer des accidents ou des lésions. Limitez le temps d'utilisation de la débroussailleuse. Faites des sessions de 30-40 minutes et reposez-vous de 10 à 20 minutes entre les sessions.
- h. Assurez-vous d'avoir sous la main le manuel afin de faire des consultations quand vous en aurez besoin.
- i. Si vous vendez, prêtez ou transférez la propriété de cet appareil, rappelez-vous d'inclure toujours ce manuel.
- j. Ne permettez pas que les enfants ou n'importe quelle autre personne qui ne soit pas capable de comprendre les directives données dans ce manuel, utilisent la débroussailleuse de buisson.

■ ÉQUIPEMENT ET VÊTEMENTS DE TRAVAIL APPROPRIÉS

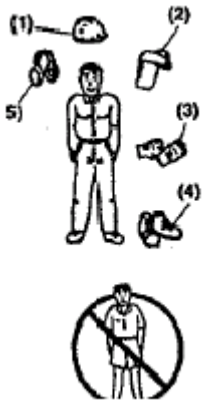

A. Quand vous allez utiliser la débroussailleuse ,vous devrez porter des vêtements appropriés et l'équipement de protection que nous indiquons à continuation:

- (1) – Casque
- (2) – Lunettes protectrices ou protecteur facial.
- (3) – Gants de travail (épais).
- (4) – Bottes de travail avec semelle antidérapante.
- (5) – Protectors auditifs.

B. Et vous devrez porter aussi:

- 1. Outils de rechange
- 2. Combustible
- 3. Lame de rechange
- 4. Éléments pour marquer la zone de travail (panneau d'avertissement, ruban)
- 5. Sifflet (pour collaboration ou émergence)
- 6. Hache ou scie (pour l'élimination d'obstacles)

C. N'utilisez jamais votre débroussailleuse si vous portez un pantalon évasé, des sandales ou si vous allez pieds nus.

■ ATTENTION AVEC L'UTILISATION DU COMBUSTIBLE



a. Le moteur de cette machine est destiné pour fonctionner avec un mélange de combustible qui contient de l'essence fortement inflammable. N'emmagasinez jamais des bidons de combustible et ne remplissez pas non plus le réservoir dans un endroit où il y ait une chaudière, une cheminée ou bien des étincelles électriques ou provenant de soudures, ou près de n'importe quelle autre source de chaleur ou de feu qui puisse enflammer le combustible.

b. Il est extrêmement dangereux de fumer pendant que vous utilisez la débroussailleuse ou lors que vous remplissez le réservoir de combustible. Assurez-vous de maintenir la machine éloignée des cigarettes allumées.

c. Avant de remplir le réservoir, éteignez toujours le moteur et assurez-vous qu'il n'y ait aucune source de chaleur à proximité.

d. Si le combustible se répand, utilisez un chiffon sec pour l'essuyer avant de remettre le moteur en marche.

e. Une fois que vous avez rempli le réservoir, fermez le bouchon du réservoir de combustible tout en le vissant fortement et éloignez la débroussailleuse environ 3 mètres, voire plus, de la zone où vous avez mis le combustible avant de remettre le moteur en marche.

■ QUE DEVEZ-VOUS VÉRIFIER AVANT DE METTRE EN MARCHÉ LA DÉBROUSSAILLEUSE ?

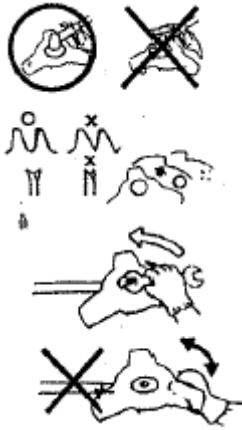

a. Avant de commencer à travailler, vous devez regarder attentivement autour de vous pour vous familiariser avec la zone, pour voir l'herbe qu'il faut couper et pour vous assurer qu'il n'existe pas d'obstacles qui puissent vous empêcher votre travail.

b. La zone à l'intérieur d'un périmètre de 15 m de la personne qui utilise la débroussailleuse, devra être considérée une zone dangereuse avec un accès restreint pendant votre travail. S'il le faut, vous devrez placer un ruban jaune d'avertissement ou des panneaux de signalisation autour du périmètre de la zone de travail. Quand le travail est effectué par deux ou plusieurs personnes au en même temps, vous devrez vérifier la présence et l'emplacement des autres personnes qui travaillent, pour maintenir une distance suffisante entre chacun d'eux, afin de garantir la sécurité.

c. Assurez-vous qu'il n'y ait pas d'écrous ou de colliers dévissés, qu'il n'y ait pas de fuite de combustible, de cassures, de bosselures ou n'importe quel autre problème qui puisse interférer à l'utilisation correcte de la machine. Assurez-vous qu'il n'existe aucun problème avec les lames ou avec les joints qui unissent la lame à la débroussailleuse

d. N'utilisez jamais des lames pliées, déformées, cassées ou endommagées.

e. Maintenez toujours la lame affûtée

f. Vérifiez les bords de coupe, maintenez l'angle efilé .

g. Vérifiez que le boulon qui tient la lame puisse tourner facilement sans qu'on entende un bruit anormal.

■ A PRENDRE EN CONSIDÉRATION LORSQUE VOUS METTEZ LE MOTEUR EN MARCHE

1. Examinez la zone pour vous assurer qu'il n'existe pas d'obstacles à l'intérieur d'un périmètre minimum de 15 m de l'endroit où vous allez utiliser la débroussailleuse.
2. Placez la débroussailleuse sur une superficie plate et propre et soutenez-la fermement pour garantir que les lames et l'accélérateur n'entrent pas en contact avec un obstacle lors du démarrage du moteur.



3. Placez le moteur au ralenti au moment du démarrage.
4. Une fois le moteur démarré, si la lame n'arrête pas de tourner, arrêtez le moteur et vérifiez le câble de l'accélérateur ainsi que le réglage du ralenti.

■ NORMES DE SÉCURITÉ “CONTRECOUP”

◇ Quand la lame entre en contact avec un objet solide dans la zone de travail, il se produit une réaction dangereuse nommée “contrecoup”. conséquence de cela, l'utilisateur peut perdre le contrôle de la machine, ce qui pourrait entraîner des lésions graves, voire mortelles.

Évitez le “contrecoup”. Tenez compte des mesures de sécurité décrites ci dessous :

2. Avant de commencer à travailler, nettoyez la zone et arrachez l'herbe qui se trouve autour des obstacles.
2. Quand vous allez utiliser la débroussailleuse, tenez-la uniquement de la poignée.
3. Quand vous allez utiliser la débroussailleuse, soyez très attentif. S'il le faut, placez l'accélérateur au ralenti.
4. Quand vous allez utiliser la débroussailleuse, ne l'approchez pas de vos pieds ni au-dessus de votre ceinture.

■ TRANSPORT

6. Assurez-vous que l'étui protecteur de la lame soit en position.
7. Quand vous allez transporter la débroussailleuse dans la voiture, attachez la . Ne la transportez pas sur un vélo ou une moto, car c'est dangereux..
8. Sur route accidentée et ne parcourez pas de longues distances sans vider tout le combustible du réservoir, car il pourrait se répandre.

■ NORMES DE SÉCURITÉ PENDANT SON UTILISATION

1. Prenez les poignées fermement avec les deux mains. Si vous n'utilisez pas la débroussailleuse, Mettez l'accélérateur au ralenti.
2. Pendant que vous travaillez, assurez-vous de maintenir une position équilibrée et uniforme.
3. Maintenez la vitesse du moteur au niveau exigé pour réaliser le travail de coupe, et n'augmentez jamais la vitesse du moteur au-dessus du niveau nécessaire.
9. Assurez-vous d'éteindre le moteur si dans la lame il y a des restes d'herbe, ou si vous avez besoin de vérifier la débroussailleuse ou de remplir le réservoir de combustible.



10. Si la lame entre en contact avec un objet résistant, comme par exemple une pierre, arrêtez le moteur immédiatement et vérifiez que la lame soit dans un bon état. Changez la ,si nécessaire.
6. Si quelqu'un vous appelle ou vous interrompt pendant votre travail, assurez-vous toujours d'éteindre le moteur avant de vous tourner.
7. Ne touchez jamais la bougie ou le câblage pendant que le moteur est en marche; vous pourriez recevoir une décharge électrique.
8. Ne touchez jamais le silencieux, la bougie et d'autres pièces métalliques du moteur pendant qu'il est en fonctionnement ou immédiatement après l'avoir coupé, car il y a risques de brûlures.
10. Quand vous terminez de couper dans une zone et vous souhaitez changer de zone de travail, éteignez le moteur et placez la débroussailleuse de façon que la lame soit éloignée de votre corps.

■ MAINTENANCE– MESURES DE SÉCURITÉ

2. Menez à bien régulièrement les opérations de maintenance et de vérification décrites dans ce manuel. Si vous devez remplacer une pièce, ou bien effectuer des travaux de réparation ou de maintenance non décrits dans ce manuel, contactez le représentant du service technique le plus proche.
2. Vous ne devez , sous aucune circonstance, démonterles pièces internes à la débroussailleuse, car elle pourrait s'endommager ou fonctionner incorrectement.
3. Assurez-vous d'éteindre toujours le moteur avant de réaliser n'importe quel travail de maintenance ou de vérification.
4. Lorsque vous efilez , remplacez ou placez la lame, portez toujours l'équipement et les outils appropriés pour éviter des lésions.
13. Lorsque vous remplacez la lame ou n'importe quelle autre pièce, ou quand vous changez l'huile ou n'importe quel autre lubrifiant, assurez-vous toujours d'utiliser seulement les produits certifiés et recommandés par votre fournisseur.

14.MONTAGE

■ POIGNÉE

Fixez la poignée avec quatre boulons. Voir Image 9



Figure 9

■ INSTALLATION DE LA BOÎTE D'ENGRENAGES

1. Desserrez deux vis de fixation et enlevez un vis diviseur.
2. Poussez le tube vers la boîte d'engrenages et faites-la tourner avec la main pour vérifier que l'axe principal s'adapte à la tête de transmission.
3. Introduisez le tube dans la boîte d'engrenages jusqu'au bout, et alignez les trous de positionnement du tube et de la boîte d'engrenages, ensuite enlevez le vis diviseur et appuyez.
4. Vissez le collier du tube avec les vis de fixation. Voir image 10.



Image 10

■ PROTECTEUR DE SÉCURITÉ

Connectez le protecteur de sécurité à la boîte d'engrenages et fixez-le avec le collier et 2 boulons (M5*25).

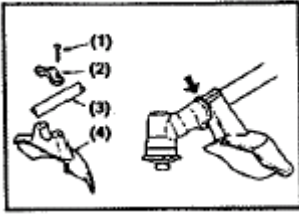

Image 11

- a. – Boulon
- b. – Collier
- c. – Tube principal
- d. – Protecteur de sécurité

■ INSTALLATION DE LA LAME DE MÉTAL (Image 12)

1. Placez le support intérieur dans l'axe de la boîte d'engrenages, et faites-le tourner pour le fixer à l'aide de la tige en forme de L adjointe.
2. Placez la lame dans le support intérieur de la boîte d'engrenages, de telle sorte que le trou de la lame corresponde avec la projection du support intérieur.
3. Placez le support extérieur dans l'axe de la boîte d'engrenages avec le trou orienté vers la lame.
4. Placez le couvercle du boulon dans le support extérieur et tendez avec le boulon (vis gauche) ainsi qu'avec la rondelle.

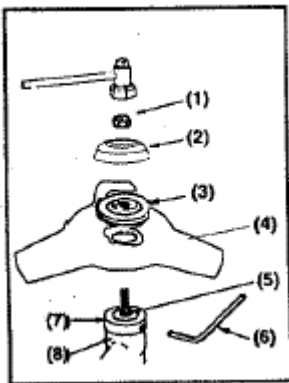

Image 12

- (1) – Écrou
- (2) – Support extérieur 1
- (3) – Support extérieur 2
- (4) – lame
- (5) – Axe de la boîte d'engrenages
- (6) – Tige
- (7) – Support intérieur
- (8) – Boîte d'engrenages

INSTALLATION DE LA TÊTE DE NYLON (OPTION) (Image 13)

4. Placez correctement le support intérieur et le support extérieur dans l'axe de la boîte d'engrenages.
5. Vissez le boulon qu'on inclut (M8 Gauche) dans l'axe de la boîte d'engrenages et tendez-le avec la clef à molette.
6. Enroulez le fil de nylon dans le boulon en fixant le support intérieur avec la tige en forme de L, et en la serrant manuellement.

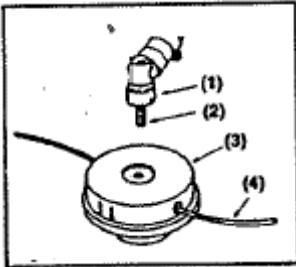

Image 13

NOTE

Assurez-vous de ne pas perdre un boulon ou une rondelle pour pouvoir installer la lame.

- (1) – Boîte d'engrenages
- (2) – Boulon
- (3) – Tête à nylon
- (4) – Tête à nylon

ARRÊT DU MOTEUR

AVERTISSEMENT

L'outil de coupe peut continuer à tourner une fois le moteur arrêté!

1. Laissez refroidir le moteur en le faisant tourner au ralenti pendant deux ou trois minutes.
2. Déplacez le bouton de démarrage vers la position "O" ou STOP. Voir Image 21

USAGE DE L'HARNAIS Voir image 22

1. Fixez le crochet du harnais au tube extérieur.
2. Portez le harnais de façon à ce que le crochet penche vers votre main droite.
3. Réglez la longueur de l'harnais pour pouvoir soutenir et manier la machine correctement.



Image 22

LIBÉRATION D'ÉMERGENCE Voir Image 23

En cas d'urgence, tirez fortement de la languette blanche de l'accrochage. La machine se détachera de l'harnais.



Image 23

15.MONTAGE

UTILISATION DE LA LAME DE MÉTAL

◇ Effectuez toujours la coupe de la droite vers la gauche.

◇ Une lame de métal coupe mieux si vous la maintenez à une distance de 1/3 du bord. Utilisez cette zone pour couper des mauvaises herbes. Pour couper de l'herbe fraîche, vous pouvez vous approcher jusqu'à 2/3 du bout de la lame.

◇ Réglez la vitesse du moteur selon l'objet que vous devez couper. Coupez l'herbe fraîche à une vitesse moyenne et les mauvaises herbes à une grande vitesse.

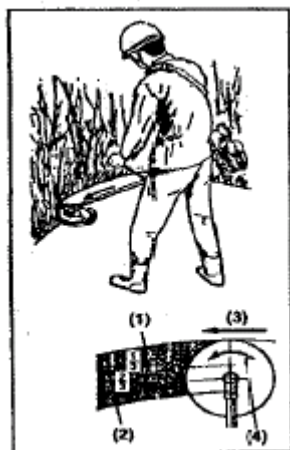

(1) Pour des branches et des arbres

(2) Pour l'herbe et les broussailles.

(3) Direction de la coupe.

(4) Direction de rotation.

IMPORTANT

La basse vitesse évite que l'herbe, les petites branches ou les mauvaises herbes restent coincées dans la lame

UTILISATION DE LA DEBROUSSAILLEUSE DE NYLON

◇ Le fil de nylon utilise plus de puissance. Prenez en compte que la vitesse de rotation du moteur en fonctionnement, sera 50% supérieure que quand vous utiliserez une lame en métal.

◇ La Tête fil nylon coupe l'herbe grâce à la puissance de rotation du fil. Si vous essayez couper de l'herbe avec un fil trop grand, la vitesse de rotation diminue à cause de la résistance et vous ne

pourrez pas réaliser une bonne coupe. Dans le cas où il existe une résistance majeure, éloignez rapidement la débroussailleuse de nylon de l'herbe, augmentez la vitesse de rotation et coupez des petites quantités d'herbe d'un seul trait.

◇ Si vous essayez de couper de l'herbe en tournant la débroussailleuse dans le sens opposé, c'est-à-dire, de gauche à droite, l'herbe coupée sera projetée en s'éloignant de votre corps; de cette façon, vous éviterez de salir vos vêtements.

MAINTENANCE

■ LAME

◇ Effilez chaque extrémité de la lame et assurez-vous que l'angle inférieur soit arrondi. (Image 24)

◇ Ne refroidissez pas la lame avec de l'eau, car elle pourrait se casser.

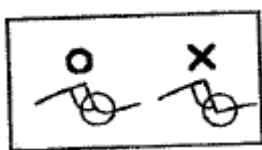

Image 24

APRÈS 25 HEURES D'UTILISATION

■ BOÎTE D'ENGRENAGES

Graissez la boîte d'engrenages toutes les 25 heures d'utilisation. Retirez les supports de coupe pour pouvoir enlever la graisse accumulée. (Image 27)

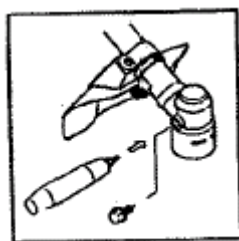

Image 27

MAINTENANCE AVANT L'EMMAGASINAGE

5. Enlevez la saleté de la machine, vérifiez l'état général. Si vous trouvez une anomalie, réparez-la avant de l'utiliser à nouveau.
6. Videz le combustible du réservoir, desserrez le vis de vidange pour enlever le combustible, démarrez le moteur et laissez-le allumé jusqu'à ce qu'il s'arrête tout seul.
7. Enlevez la bougie et, ensuite, mettez dans le moteur 1-2cc d'huile moteur de 2 temps. Tirez de la corde de démarrage deux ou trois fois, placez à nouveau la bougie et arrêtez-le à la position de rétraction.
8. Appliquez de l'huile antioxydant aux pièces de métal ainsi qu'au câble de l'accélérateur, couvrez la lame et rangez la machine dans un endroit sec pour éviter l'humidité.

16.SPÉCIFICATIONS

Nom /Spécification	Débroussailleuse	Tête de nylon
Type de Poignée	Torique	Torique
Méthode Système de Transmission	Embrayage centrifuge automatique, manivelle de lèves	
Lame	Lame de métal	Coupe de nylon
Direction de rotation de la lame	Dans le sens contraire à celui des aiguilles d'une montre(du point de vue de l'utilisateur)	Dans le sens contraire à celui des aiguilles d'une montre(du point de vue de l'utilisateur)
Dimensions (Long, large, haut) (mm)	2040 / 380 / 330	2040 / 380 / 330
Poids (kg)	6,5	6,5

MOTEUR

Type	moteur de 2 temps à essence réfrigéré par air avec un seul cylindre	
Volume de déplacement cc.	32,6	
Puissance maximale	0,85 kw a 8000 rpm	
Vitesse maximale du moteur	1100 rpm	
Vitesse du moteur au ralenti	3000 rpm \pm 200rpm	
Carburateur	Type diaphragme	
Méthode de démarrage	Lanceur avec réversible	
Combustible	Mélange (essence, huile pour moteur de 2 temps)	
Système d'arrêt	Commutateur déplaçable	
Capacité du réservoir d'essence	700 CC	

ÉLAGUEUSE

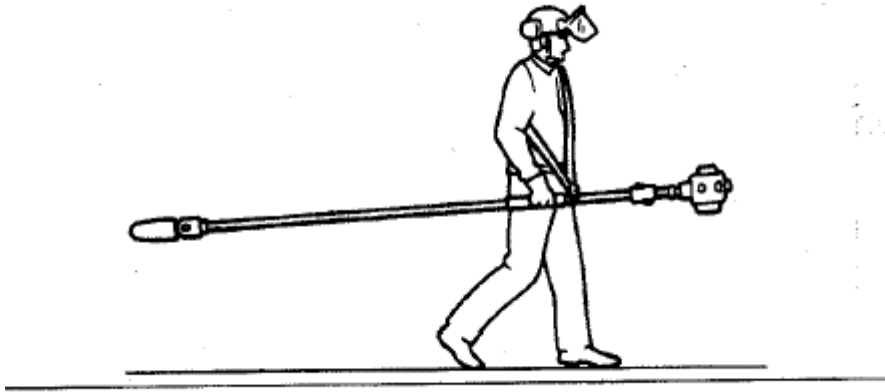

Image 1

ATTENTION!

- Prenez toujours l'élagueuse tel que nous l'indiquons dans ce manuel, et suivez les recommandations de maintenance.
- Aucun des dispositifs de sécurité de l'élagueuse ne doit être démonté ni modifié.
- Utilisez toujours des pièces et des accessoires originaux lorsque vous devez réparer la machine ou réaliser la maintenance.
- Ne modifiez pas ou ne remplacez pas la barre guide ou la chaîne sans autorisation préalable.
- Ne permettez pas que le moteur atteigne de hautes révolutions, s'il n'est pas chargé car vous pourriez l'endommager.
- Pour transporter l'élagueuse dans un véhicule, attachez-la correctement pour éviter des dommages et des épanchements d'essence.
- Avant de remplir le réservoir de combustible, arrêtez le moteur et laissez-le refroidir. Ne surpassez pas la capacité du réservoir et nettoyez n'importe quel épanchement d'essence.
- N'approchez jamais du matériel inflammable au silencieux du moteur, et ne démarrez pas le moteur si l'écran du récupérateur d'étincelles n'est pas à sa place.
- Maintenez la chaîne affilée et dûment ajustée.
- Maintenez la zone de travail dégagée de restes et de déchets pour assurer une position ferme.
- Maintenez l'élagueuse le plus propre possible. Nettoyez-la si vous observez : matière organique, boue, etc.

FONCTIONNEMENT DE L'ÉLAGUEUSE

Harnais

1. Fixez le crochet du harnais au tube extérieur.
2. Portez le harnais de telle sorte que le crochet penche vers votre main droite.
3. Réglez la longueur du harnais pour pouvoir soutenir et manier la machine correctement.

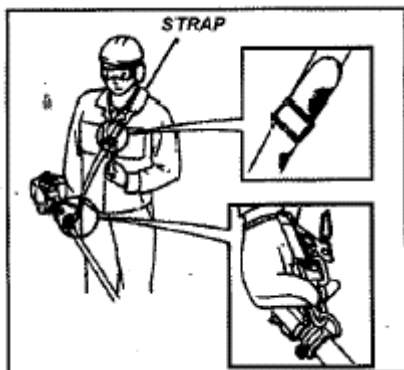

Strap = Harnais

Libération d'urgence

En cas d'urgence, tirez fortement de la languette blanche de l'accrochage. La machine se détachera du harnais.

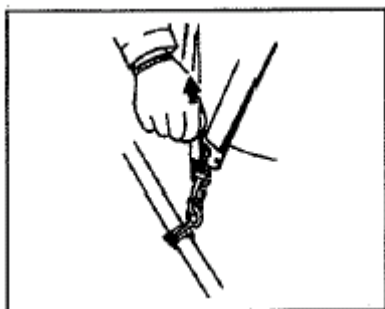

N'utilisez jamais l'élagueuse dans un angle supérieur à 60°, pour réduire le risque d'être atteint par les éléments qui tombent pendant son utilisation.

Protégez toujours vos yeux et vos oreilles. Le fabricant recommande aussi d'utiliser un écran facial protecteur pour une protection additionnelle du visage et des yeux.

Utilisez toujours un casque pour réduire le risque de lésions quand vous utilisez cet outil.

Prenez l'élagueuse fermement, avec les deux mains, lors du fonctionnement.

Utilisez des gants de travail antidérapants et résistants pour améliorer l'accrochage dans la poignée de l'élagueuse. Utilisez des vêtements près du corps, mais permettant la liberté de mouvement. Ne portez jamais de pantalon court.

Maintenez les pieds fermement fixés sur le sol, et n'essayez pas de vous approcher à des objets qui ne soient pas à votre portée. Maintenez toujours l'équilibre.

Utilisez des chaussures épaisses avec une semelle antidérapante pour que les pieds soient fermement fixés sur le sol. Nous vous recommandons d'utiliser des bottes de sécurité avec le bout en acier.

Assurez-vous qu'il n'y ait personne dans un périmètre de 15 m de l'endroit où vous utilisez l'élagueuse, afin de réduire le risque de lésions provoquées par des éléments qui pourraient être projetés.

Image 2



DESCRIPTION DU PRODUIT

Description du produit

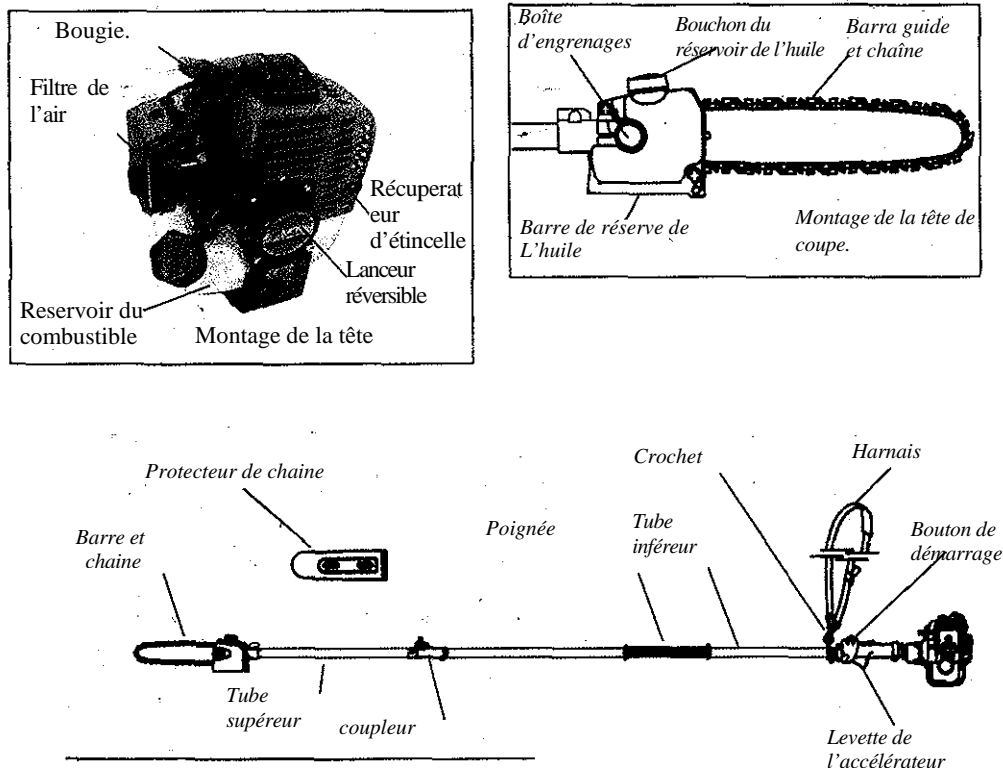

Image 3

Avant du montage

Servez-vous de l'Image 3 en tant que guide, familiarisez-vous avec l'élagueuse PNT2500S et ses différents composants.

Comprendre le fonctionnement de votre machine, vous aidera à obtenir un meilleur rendement, une meilleure durabilité et une sécurité d'opération.

Avant de monter l'équipe, assurez-vous d'avoir tous les composants nécessaires:

- Tête
- Tube inférieur
- Tube supérieur / scie, chaîne et barre guide
- Kit avec ce manuel, et kit d'outils pour la maintenance routinière.
- Protecteur de chaîne

Réviser soigneusement tous les composants, pour vérifier qu'il n'y ait aucun dommage.

¡IMPORTANT!

Les termes “main gauche” et “MG”; “droite”, “main droite”, “MD”; “devant” “derrière” font toujours référence aux directions depuis la perspective de la personne qui utilise l’élagueuse.



¡ATTENTION!

N’effectuez pas des modifications ou des altérations non autorisées, à cette machine, ou à ses composants.

UTILISATION DE LA MACHINE SANS LE TUBE SUPÉRIEUR

Si le tube inférieur est suffisamment long, vous pourrez l’utiliser sans le tube supérieur, en fonction des conditions de travail.

Utilisez-le de la façon suivante:

3. Pour enlever le tube/fixateur supérieur de la boîte d’engrenages, suivez les instructions de “démontage des tubes”
4. Pour coupler le tube inférieur à la boîte d’engrenages, suivez les instructions de “montage des sections des tubes”

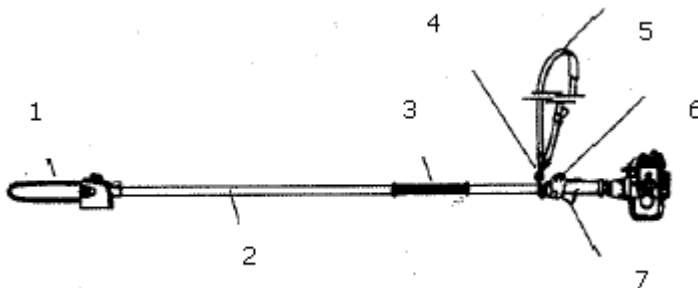

- 1 – Barre et chaîne
- 2 – Tube inférieur
- 3 – Poignée
- 4 – Crochet

- 5 – Harnais
- 6 – Bouton de démarrage
- 7 – Levette de l’accélérateur

Image 15

SPECIFICATIONS

Poids de l'outil de coupe 1,8 kg.

Longueur de la lame

Modèle long 560 mm/22 in.

Modèle court 460 mm/22 in.

Lubrifiant des engrenages graisse de lithium.

Contenu du kit clé combinée avec des vis de

13mm+19mm / tournevis

plat, clé de 4mm-hex et clef à molette de

8mm+10mm

INSTALLATION ET FIXATION DE LA BARRE ET CHAÎNE

INSTALLATION DE LA CHAÎNE



ATTENTION!

N'essayez pas d'installer, de changer ou de fixer la chaîne, pendant que le moteur soit en marche.



ATTENTION!

La chaîne est très affilée. Utilisez des gants de protection quand vous la prenez.

NOTE:

Pour une plus longue durabilité de la chaîne, laissez les éléments de la chaîne, dans l'huile pendant toute la nuit avant de les installer.

1 – Avec l'extrémité petite de la clé de bougie, dévissez l'écrou du couvercle du pignon (pour l'enlever, tournez dans le sens contraire à celui des aiguilles d'une montre) et enlevez le couvercle du pignon. Voir Image 16.

Ecrou de couvercle

Du pignon

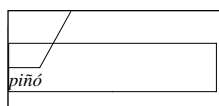
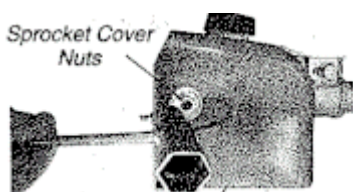

Le couvercle du pignon

PRECAUTION!

PRECAUTION!

Une erreur dans l'alignement de la barre guide ou dans le boulon de tension de la chaîne, peut provoquer des dommages importants au couvercle du pignon, à la barre guide, au boulon de tension de la chaîne et à la tête.

2 - Situez la barre guide sur le boulon de fixation de la barre guide, situant dans la tête. Alignez le boulon de tension de la chaîne avec le trou de la barre guide. Voir Image 17.

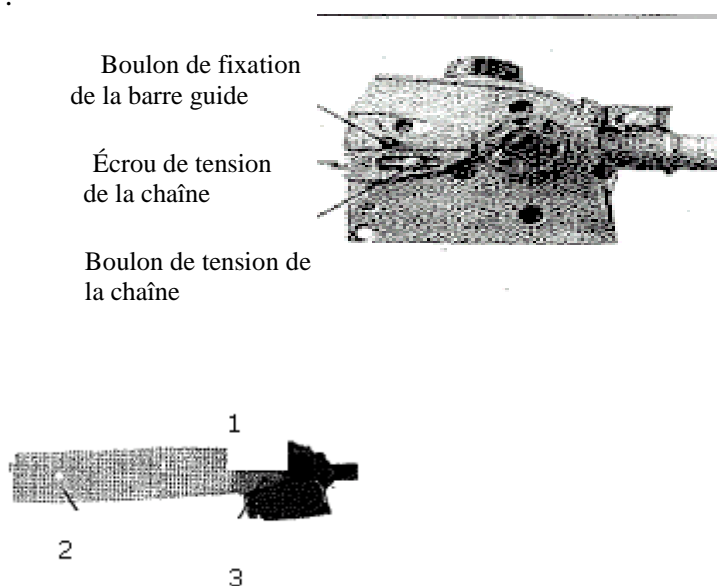
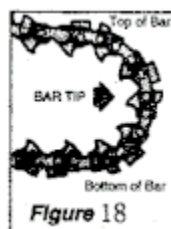

Image 17

- 1 - Boulon de fixation de la barre guide
- 2 - Barre guide
- 3 - Trou de tension de la chaîne

3 - Placez les entraîneurs de la chaîne sur les liens de transmission, à l'intérieur de la rainure de la barres guide. Alignez la chaîne sur le pignon. Assurez-vous que les dents soient orientées tel que le montre l' Image 18. Si vous avez des difficultés dans l'installation de la chaîne ou si elle est trop tendue, lisez la section "*Réglage de la chaîne*" dans la page suivante.



Partie supérieure de la barre

Extrémité de la barre

Partie inférieure de la barre

 **ATTENTION!**
N'utilisez jamais
l'élagueuse sans le couvercle du
pignon.

4 - Placez le couvercle du pignon sur le boulon de la barre. Appuyez avec les doigts pour fixer l'écrou du couvercle du pignon.

5. Lisez la page suivante pour les procédures de réglage de la chaîne.

Réglage de la chaîne

 **ATTENTION!**
N'essayez jamais d'installer,
de changer ou de régler la chaîne
avec le moteur allumé.

 **ATTENTION!**
La chaîne est très affilée.
Utilisez des gants pour protéger les
mains lors de l'utilisation.

PRÉCAUTION!
Une chaîne détachée peut sauter de
la barre guide et s'endommager, ou
bien provoquer des dommages aux
éléments associés. Assurez-vous que
la chaîne soit réglée correctement;
retenez-la plus souvent si elle est
toute neuve.

IMPORTANT

Le réglage correct de la chaîne est indispensable pour avoir un rendement maximal, une longue durabilité, et la sécurité de l'utilisateur. Vérifiez toujours la tension de la chaîne avant de commencer à utiliser l'élagueuse.

1 - Placez l'élagueuse sur une superficie propre et plane. (Pour la rajuster pendant l'utilisation, arrêtez le moteur, laissez que la chaîne et la barre guide refroidissent et procédez à l'ajustage).

2 - Desserrez l'écrou du couvercle du pignon avec la clé de bougie. (Image 19)



Écrou du couvercle du pignon

Image 19

3 - Levez le bout de la barre pendant que vous faites tourner le vis qui tend la chaîne (Image 20)

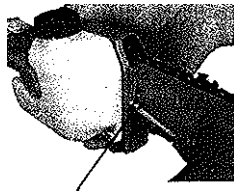

Vis qui tend la chaîne

Image 20

- Tendez la chaîne dans le même sens que celui des aiguilles d'une montre.
- Desserrez la chaîne dans le sens contraire à celui des aiguilles d'une montre.

4 – Traînez à main la chaîne par dessus de la barre guide plusieurs fois depuis le moteur jusqu'à l'extrémité de la barre. La chaîne doit être ajustée, mais elle doit pouvoir circuler sur le guide facilement. Voir Image 21.

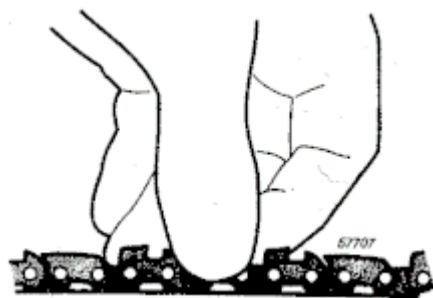

Image 21

5 – Serrez l'écrou du couvercle du pignon de façon sûre, en enlevant le bout de la barre guide.

6 - Révissez la chaîne pour l'ajuster correctement (avec une plus grande fréquence si la chaîne est neuve). La chaîne doit être ajustée, mais elle doit pouvoir circuler sur le guide avec facilité.

Graissage de la chaîne



ATTENTION!

Ne remplissez jamais le réservoir de lubrifiant, et n'ajustez pas le graissage avec le moteur en marche.

IMPORTANT

La durée de la chaîne et de la barre guide varient selon la qualité du lubrifiant. L'utilisation d'un bon lubrifiant garantit une plus longue durée. Si vous travaillez dans un environnement froid, mélangez le lubrifiant de la barre et de la chaîne avec une partie équivalente de kérosène ou essence.

Remplissage du réservoir de l'huile

Le réservoir de l'huile a une capacité suffisante pour effectuer 40 minutes de coupe (quand il est ajusté pour graisser au niveau le plus bas).

1 – Placez l'élagueuse sur une surface propre et plate avec le bouchon du réservoir de l'huile orienté vers le haut. Voir image 22. Nettoyez n'importe quel reste qui puisse y avoir dans le bouchon du réservoir et tout autour.

Bouchon du réservoir de l'huile

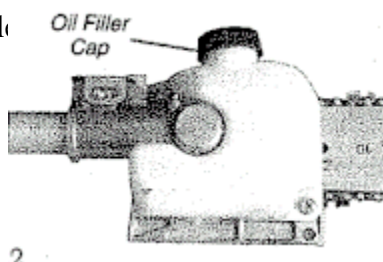

Image 22

2 – Enlevez le bouchon du réservoir de l'huile et remplissez le réservoir avec de l'huile pour guide et chaîne, ensuite remplacez le bouchon.

3 – Nettoyez les restes d'huile de l'appareil avant de remettre en marche l'élagueuse.

Réglage de la fluidité de l'huile

PRÉCAUTION!

Une augmentation du niveau de fluidité du lubrifiant de la barre, accélérera sa consommation, ce qui entraînera plus de remplissage du réservoir de l'huile. Pour assurer une lubrification suffisante, il faut vérifier le niveau de l'huile fréquemment.

La barre guide et la chaîne se lubrifient de façon automatique avec une pompe qui fonctionne chaque fois que la chaîne tourne. La pompe est ajustée directement à l'usine, afin de fournir un niveau moyen de fluidité ; cependant, nous pouvons la rajuster selon besoin. Quand vous allez couper du bois dur ou du bois avec beaucoup d'incrustations, il est conseillé une augmentation temporelle du flux de l'huile.

Ajustez la pompe de la façon suivante:

- 1 – Arrêtez le moteur et assurez-vous que le bouton d'arrêt est en position STOP.
- 2 – Appuyez l'appareil sur le côté de telle sorte que le réservoir de l'huile soit orienté vers le haut. Voir Image 23.

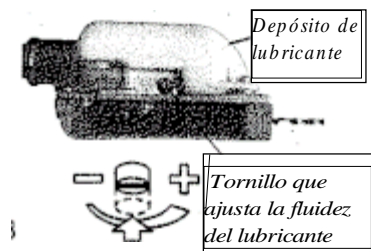

Image 23

PRECAUTION!

Il faut faire pression sur le vis qui fixe la fluidité de l'huile afin qu'il tourne. Dans le cas contraire, il pourrait endommager le vis et la pompe.

3 – À l'aide d'un tournevis, faites pression sur le vis qui fixe la fluidité du lubrifiant et tournez-le dans la direction souhaitée (il y a trois positions):

- Dans les sens des aiguilles d'une montre: diminue la lubrification.
- Dans le sens contraire à celui des aiguilles d'une montre: augmente la lubrification.

Opérations communes:



Coupe standard: La meilleure position est celle de placer l'appareil en formant un angle de 60° , mais vous pouvez utiliser un autre angle qui vous convienne plus.



Coupe au-dessus des obstacles: Grâce à la longue portée de l'élagieuse, il est possible de couper des branches qui se trouvent sur certains obstacles, tels que les fleuves ou les lacs.

L'angle qui doit se former dans ce cas là, dépend de la position de la branche.

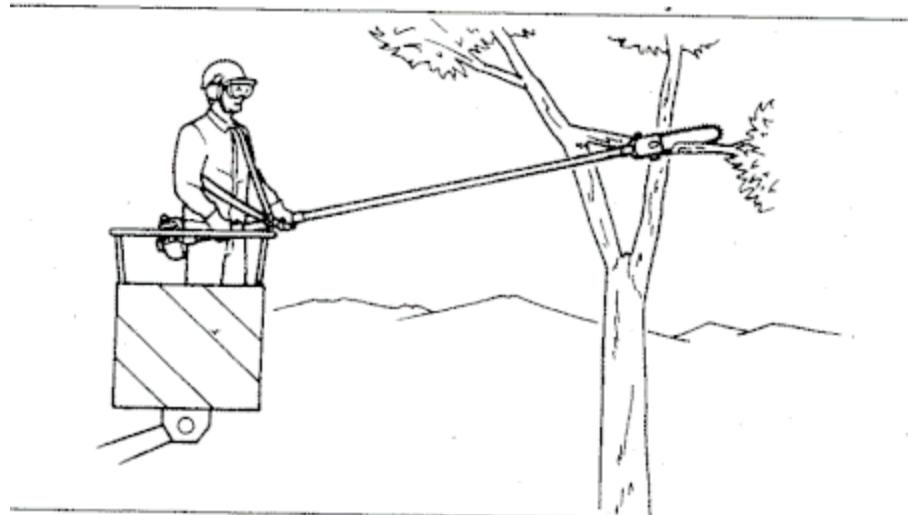

Coupe sur une plate-forme de travail:

La longue portée de l'élagueuse permet qu'on puisse effectuer la coupe près du tronc, sans risquer que la plate-forme de travail endommage les autres branches. Dans ce cas, l'angle dépend de la position de la branche.

TECHNIQUES DE TRAVAIL

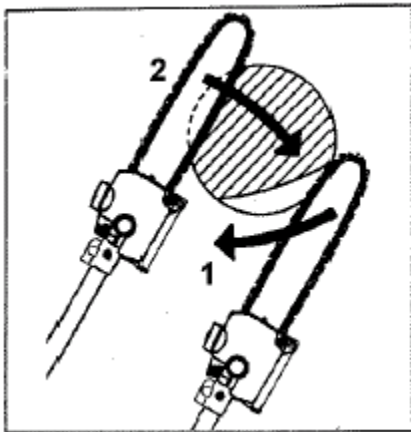

Coupe de distension

Afin d'éviter le détachement de l'écorce de l'arbre, la tension de retour ou la pression de la barre au moment de couper des branches épaisses, faites d'abord une coupe de distension (1) dans la partie inférieure de la branche.

Pour réaliser cette coupe, placez l'accessoire en faisant pression vers la partie inférieure de la branche, jusqu'à atteindre le bout de la barre guide. Faites la coupe transversale (2).

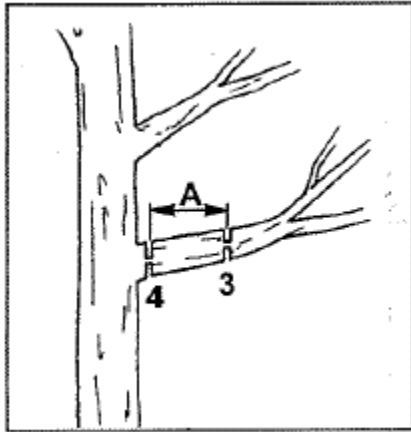

Coupe à ras de branches épaisses

Si le diamètre de la branche est supérieur à 10 cm, coupez d'abord par la partie inférieure (3) et faites une coupe transversale à une distance (A) d'environ 25 cm de la coupe finale. Ensuite faites la coupe à ras (4), en commençant par une coupe de distension et en terminant par la coupe transversal.

MAINTENANCE TOUTES LES 50 HEURES

Toutes les 50 heures de fonctionnement

(avec une plus grande assiduité dans des endroits poussiéreux ou sales):

- Enlevez et nettoyez le couvercle du cylindre et nettoyez aussi la saleté et les résidus accumulés dans les ailettes de réfrigération du cylindre.
- Enlevez le couvercle du pignon et révisez-le pour vérifier s'il y a de la saleté, des restes accumulés ou bien s'il est usé. Enlevez la barre guide, et nettoyez la rainure. Si le pignon est très usé, changez-le par un de nouveau. Voir Image 36.

Réviser le pignon

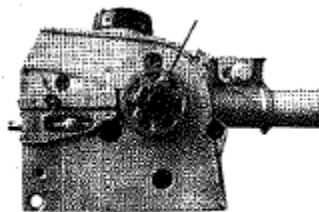

Image 36

■ Lubrifiez la boîte d'engrenages. Pour effectuer cette opération, d'abord enlevez la boîte d'engrenages du tube supérieur extérieur tel qu'on décrit à continuation (Image 37):

1. Suivez les instructions de la section "Démontage des pièces de l'élagueuse" pour enlever le tube supérieur de la boîte d'engrenages.
2. Utilisez une pompe à graisse et une graisse à base de lithum(10 grammes approximativement) jusqu'à ce que la graisse restante sorte de la boîte d'engrenages. Cela peut se constater dans la cavité extérieure du tube. Nettoyez l'excès de graisse et remplacez la boîte d'engrenages dans le tube extérieur.

Accessoire pour la graisse

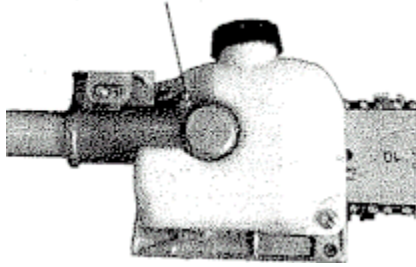

Image 37

PRÉCAUTION! Assurez-vous de ne pas avoir perforé le conduit du combustible avec l'extrémité du câble d'accrochage. Le conduit est très délicat et s'abîme facilement.

■ Utilisez un câble avec un crochet pour extraire le filtre de combustible de l'intérieur du réservoir de combustible (Image 38). Réviser le filtre du combustible s'il y a des dépôts de saleté. Remplacez-le par un autre, si nécessaire. Avant de replacer le filtre, réviser le conduit du combustible. Si vous constatez un dommage ou une détérioration, n'utilisez pas la machine jusqu'à ce qu'elle ne soit pas révisée par un technicien spécialisé.

Câble de crochet

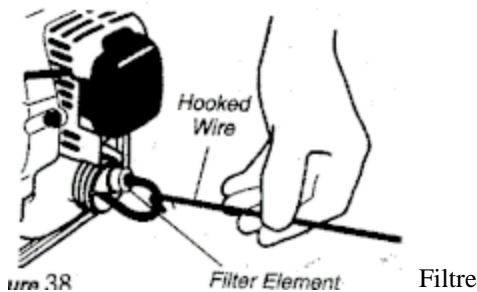

Image 38

AFFILAGE DE LA CHAÎNE

Quand les fils de la lame sont usés, nous pouvons les affiler à nouveau avec une lime. Pour que la lame soit stable, les dents doivent aussi être affilées.

En outre, réviser la chaîne pour l'ajuster correctement (plus souvent si la chaîne est toute neuve). La chaîne doit être ajustée, mais nous devons pouvoir la faire glisser facilement. Voir Image 40.

Image 40

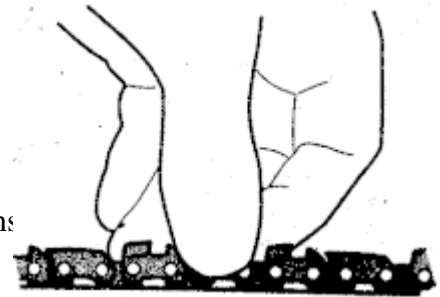

Instructions d'affilage Image 41

IMPORTANT

Limez toutes les lames au même angle et profondeur! Un limage inégal peut provoquer que la chaîne vibre ou coupe de façon incorrecte !

1. Avec une lime arrondie de 3,5mm, affilez toutes les lames à un angle de 30°. Assurez-vous de soutenir une cinquième partie (20%) du diamètre de la lime par dessus de la plaque supérieure des lames.

NOTE

Pour un affilage de qualité des angles, utilisez un support pour lime, par exemple Oregon® p/n 31692 ou équivalent.

2. Après avoir affilé toutes les lames, utilisez un calibre de profondeur de menuisier (Oregon® p/n 106738 ou équivalent) pour mesurer la hauteur de chaque rainure.

3. Si nécessaire, limez plus profondément les rainures jusqu'à 0.5mm. Utilisez une lime plate (Oregon® p/n 12221 ou équivalente).

4. Une fois que les profondeurs sont correctes, utilisez une lime plate pour arrondir les lames et leur donner leur courbature et angle original.

Utilizar una lima

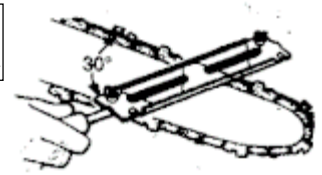

Utilizar un soporte para lima

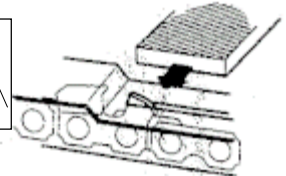

Utilizar una lima plana para redondear el frontón de cada cuchilla



Technique correcte de limage

Angle correct dans la plaque supérieure Crochet qui dépasse légèrement

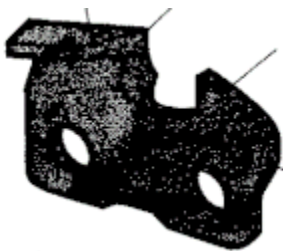

P Partie supérieure du calibre de profondeur à une hauteur correcte.

Partie frontale arrondie du calibre de profondeur.

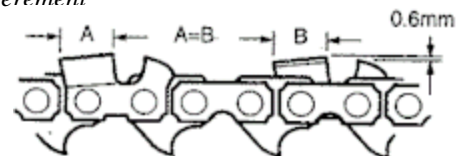

Maintenez la même longueur de lames

Problèmes de limage

Angle de plaque supérieur inférieur à celui recommandé



Cause: Lime soutenue en angle inférieur à celui recommandé.

Effet: Coupe lente. Il faut faire plus d'effort.

Solution: Limer les lames dans l'angle recommandé.

Angle de plaque supérieur à celui recommandé



Cause: Lime soutenue en angle supérieur à celui recommandé.

Effet: Coupe très affilée. Vous vous fatiguerez très vite. Coupe inappropriée et imprécise.

Solution: Limer les lames dans l'angle recommandé.

Crochet dans la plaque latérale de la lame



Cause: Lime mal soutenue ou trop petite en diamètre.

Effet: Coupe rustre. Coincements de la chaîne. Usure rapide des lames.

Solution: Limer les lames dans l'angle recommandé. Vérifiez les dimensions de la lime.

Peu d'inclinaison de la plaque latérale de la lame



Cause: Accrochage de la lime très haut ou lime très longue.

Effet: Les lames ne transpercent pas le bois. Coupe lente. Il faut forcer la chaîne pour qu'elle coupe. Il y a beaucoup d'usure.

Solution: Limer les lames dans l'angle recommandé. Vérifiez les dimensions de la lime.

Calibrage de profondeur haut



Cause: Il n'a jamais été limé.

Effet: Coupe lente. On force la chaîne pour qu'il coupe. Cela peut provoquer une charge excessive sur la scie.

Solution: Baisser le calibrage à l'état recommandé

Calibrage de profondeur bas



Cause : Mauvaise position du calibrage ou calibrage inexistant

Effet: coupe rustre. La chaîne est coincée. La scie ne peut pas transpercer le bois avec la chaîne.
Usure excessive de la base des lames.

Solution: Si le calibrage de profondeur est très bas, la chaîne ne sert plus.

TAILLE HAIES

;ATTENTION!

- Ne transportez pas le taille haies articulé avec le moteur en marche. Un moteur en marche peut accélérer accidentellement et provoquer l'oscillation des lames.
- Assurez-vous que l'étui protecteur de la lame soit à sa place quand vous transportez ou emmagasinez le taille haies articulé.
- Quand vous transportez un taille haies articulé, la lame de l'accessoire coupant doit se trouver dans la position appropriée pour son transport. Voir Image 1.

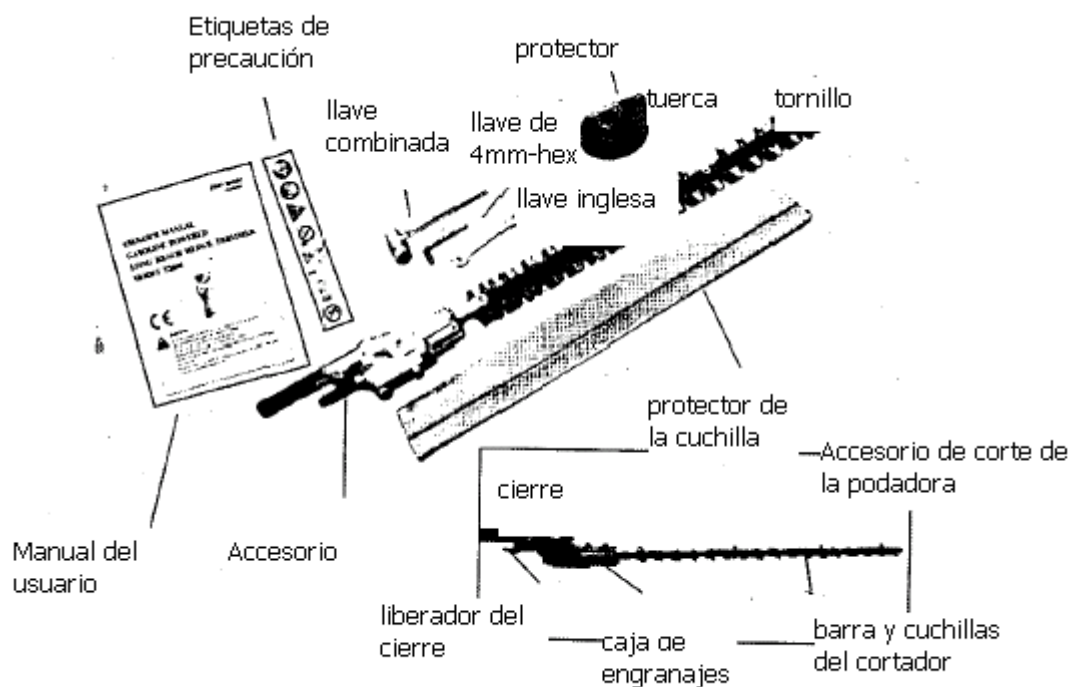

Figure 1

;PRÉCAUTION!

- Suivez toujours les instructions de maintenance décrites dans le manuel et les périodes de maintenance recommandées.
- Ne modifiez aucun des dispositifs de sécurité du taille haies.
- Utilisez toujours des pièces et des accessoires d'origine lorsque vous réparez ou révisez le taille haies.
- Ne modifiez pas le taille haies articulé sans autorisation.
- Quand vous transportez le taille haies dans un véhicule, attachez-le fermement pour éviter que le carburant se répande ou que la machine souffre une détérioration.
- Maintenez la zone de travail débarrassée de restes et résidus pour assurer une position ferme.
- Maintenez les dispositifs de coupe affilés et dûment ajustés.
- Maintenez le taille haies articulé toujours propre. Évitez la matière organique, la boue, etc.

DESCRIPTION DU PRODUIT



Avant le Montage

Servez-vous de l'Image 3 en tant que guide, familiarisez-vous avec les accessoires du taille haies de longue portée et ses composants.

Comprendre le fonctionnement de votre machine vous aidera à obtenir un meilleur rendement, une plus grande durabilité, et une meilleure sécurité de travail.

Avant de monter l'équipement, assurez-vous d'avoir tous les composants nécessaires:

- Enlacement du dispositif de coupe
- Étui protecteur de la lame
- Protecteur de mains, vis du collier, écrou
- Etiquettes de précaution
- Manuel de l'utilisateur
- Kit d'outils pour la maintenance routinière.

Réviser soigneusement tous les composants dans le cas où il y aurait une partie endommagée.

IMPORTANT!

Les termes "main gauche" et "MG"; "droite", "main droite", "MD"; "devant" "derrière" font toujours référence aux directions depuis la perspective de la personne qui utilise l'élagueuse.

**ATTENTION!**

Ne réalisez pas des modifications non autorisées à cette machine ou à ses composants.

INSTALLATION DE L'OUTIL DE COUPE DU TAILLE HAIES

**ATTENTION!**

Les lames sont très affilées. N'utilisez pas l'outil de coupe à moins que l'étui protecteur de la lame soit à sa place.

IMPORTANT!

Portez toujours des gants lorsque vous travaillez avec un outil de coupe.

1. Assurez-vous que la barre de coupe soit bloquée dans la position emmagasinage/transport (pliée) et que l'étui protecteur couvre les lames.
2. Placez l'extrémité du tube extérieur dans le collier de la boîte d'engrenages de l'outil de coupe du taille haies, et poussez-la jusqu'au fond. Le tube extérieur doit s'introduire environ 38 mm dans la boîte d'engrenages. Si le tube extérieur ne s'introduit pas complètement, faites-le tourner jusqu'à ce que vous remarquiez que les clavettes de l'axe principal emboîtent dans la boîte d'engrenages. Ensuite, poussez le tube extérieur jusqu'au fond.
3. Faites tourner l'outil de coupe/boîte d'engrenages de façon que le vis diviseur s'aligne avec le trou du tube extérieur. Avec la tête en position verticale, l'outil de coupe apparaîtra vers le bas (la même position que prend l'outil de coupe pendant son emmagasinage/transport).

estuche de
protección
colocado



ajustar
tornillo de la
abrazadera

alineal con
orificio del tubo
exterior, luego
ajustar con el
tornillo divisor

Image 1

Colocar el protector de manos de manera que la punta de la barra de corte esté en posición almacenamiento/ transporte.

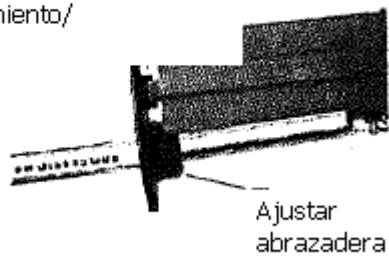

Image 2

4. Utilisez la clé Allen de 4mm pour ajuster d'abord, le vis diviseur de la boîte d'engrenages du taille haies, et après, le vis de fixation de la boîte d'engrenages.
5. Ajustez la protection de la poignée, de telle sorte que l'extrémité de la barre de l'outil de coupe rentre dans la fêlure de support. Assurez-vous que la barre de l'outil de coupe puisse se détacher facilement de la fêlure. Ajustez le vis de fixation du protecteur de mains avec un tournevis.

AJUSTAGE DE L'OUTIL DE COUPE DU TAILLE HAIES ARTICULÉ



ATTENTION!

Les lames sont très affilées. Ne prenez pas les lames avec vos mains. Ne frôlez pas la lame avec votre corps.

Ne mettez jamais le moteur en marche ou n'utilisez pas le taille haies articulé quand l'outil de coupe se trouve en position emmagasinage/transport.

¡IMPORTANT!

Portez toujours des gants quand vous travaillez avec un dispositif de coupe.

Placez le taille haies sur une superficie plate avec le moteur appuyé sur le protecteur du réservoir de combustible. Assurez-vous que l'étui protecteur de la lame soit à sa place.

1. Avec votre main droite prenez la poignée qui se trouve immédiatement après le protecteur de mains. Avec votre main gauche prenez le levier d'ajustage qui se trouve dans l'outil de coupe. Voir Image 1



Image 1

¡IMPORTANT !

La fermeture de rétention fait blocage afin d'éviter l'ouverture Inopinée.

Avec le doigt index de votre main gauche, appuyez sur le libérateur de la fermeture.
Avec le pouce gauche, appuyez sur la fermeture de rétention. Voir Image 2.

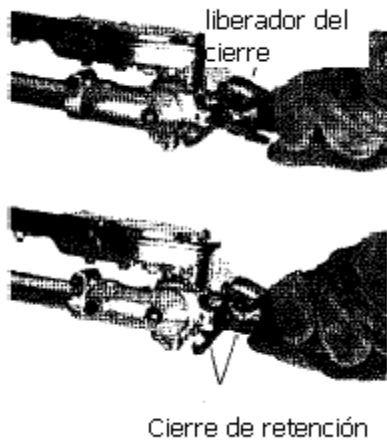

Image 2

3. Pendant que vous tenez la fermeture de rétention, tournez l'outil de coupe en utilisant le levier d'ajustage jusqu'à ce qu'il soit aligné avec le tube extérieur (tourner 180°).
Voir Image 3



Image 3

4. Lâchez la fermeture de rétention et le libérateur de la fermeture. Assurez-vous que la fermeture de rétention et le libérateur de fermeture, retournent à la position de fermeture.

5. Enlevez l'étui des lames. Maintenant vous pouvez mettre en marche le moteur.

AJUSTAGE DE L'OUTIL DE COUPE DU TAILLE HAIES ARTICULÉ POUR OBTENIR LES ANGLES DE COUPE SOUHAITÉS



ATTENTION!

Ne touchez pas les lames quand le moteur soit en fonctionnement. Les lames peuvent bouger même si le moteur est au ralenti.

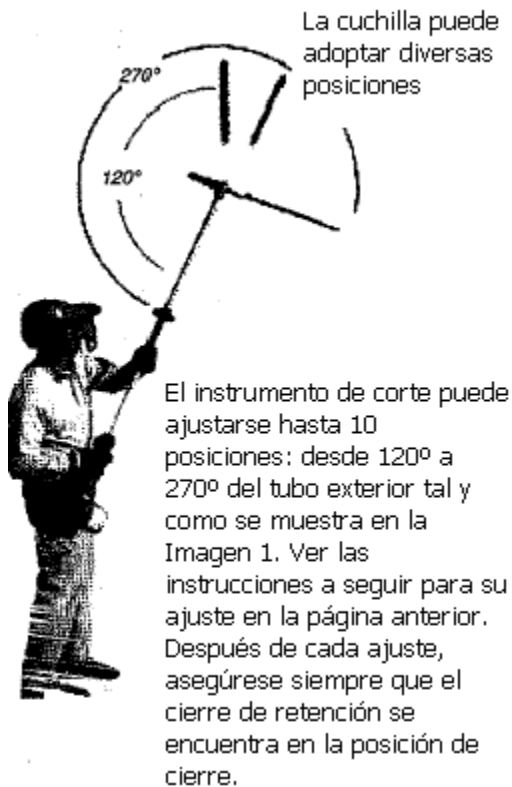

La cuchilla puede adoptar diversas posiciones

El instrumento de corte puede ajustarse hasta 10 posiciones: desde 120° a 270° del tubo exterior tal y como se muestra en la Imagen 1. Ver las instrucciones a seguir para su ajuste en la página anterior. Después de cada ajuste, asegúrese siempre que el cierre de retención se encuentra en la posición de cierre.

AJUSTAGE DE L'OUTIL DE COUPE POUR L'EMMAGASINAGE OU TRANSPORT



ATTENTION!

Ne mettez pas le moteur en marche lorsque vous ajustez l'outil de coupe à la position d'emmagasinage .

1. Avec le moteur arrêté, placez l'étui protecteur sur la lame.
2. En suivant les procédures décrites dans la page antérieure, tournez l'outil de coupe jusqu'à ce qu'il soit aligné avec le tube. Assurez-vous que la fermeture de rétention retourne à la position de fermeture. Voir Image 2.
3. Assurez-vous que l'étui protecteur de la lame soit bien placé en couvrant la lame avant de l'emmagasinage ou du transport.



Image 2

SÉCURITÉ

Cette machine a été spécialement dessinée pour couper des haies.

N'utilisez jamais cette machine pour un autre but. N'essayez jamais de couper des pierres, des métaux, du plastique ou n'importe quel autre objet résistant.

Si vous utilisez cette machine avec un but différent à celui de couper des haies, vous pouvez l'endommager ou provoquer des lésions graves.

Préparatifs

- Utilisez des vêtements et un équipement de protection appropriés – voir section "Normes de sécurité"
- Choisissez la position de travail la plus confortable et sûre pour éviter que les objets qui tombent vous atteignent (branches, etc.)
- Démarrez le moteur.
- Mettez le harnais.

Ne coupez jamais des branches au dessus de votre tête. Faites attention avec les branches car elles peuvent rebondir une fois tombées sur le sol.

Position de travail

Prenez la poignée de contrôle avec la main droite, et l'unité avec la main gauche. Le bras gauche doit être étendu afin de trouver la position la plus confortable.

NOTE

Reposez-vous si vous vous sentez fatigué.

APPLICATIONS

Préparatifs

D'abord, utilisez des cisailles d'élagueur pour couper les branches les plus épaisses.

Séquence de coupe

Si c'était nécessaire une coupe radiale, coupez lentement en plusieurs passages.

Techniques de coupe

Coupe verticale:

Déplacez la lame vers le haut et vers le bas en formant un arc à mesure que vous vous déplacez au long de la haie. Utilisez les deux côtés de la lame.

Coupe horizontale:

Prenez la lame en formant un angle de 0° à 10° pendant que vous faites tourner le taille haies horizontalement.

Déplacez la lame en formant un arc vers l'intérieur de la haie de telle sorte que les chutes restent éparpillées sur le sol.

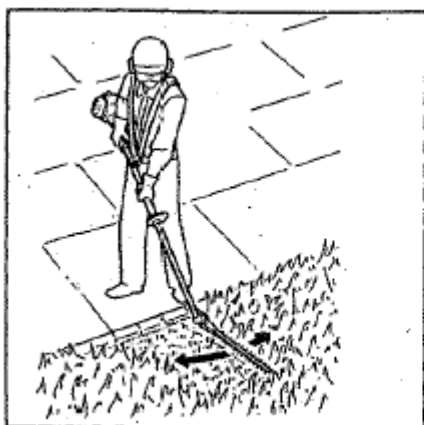

Coupe Horizontale

Coupez a ras du sol en étant debout

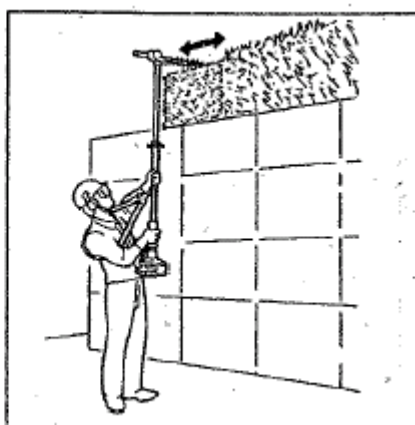

Coupe au-dessus de la tête

Prenez la machine en position verticale avec la lame formant un angle de 90° pour couper la partie la plus haute d'une haie.

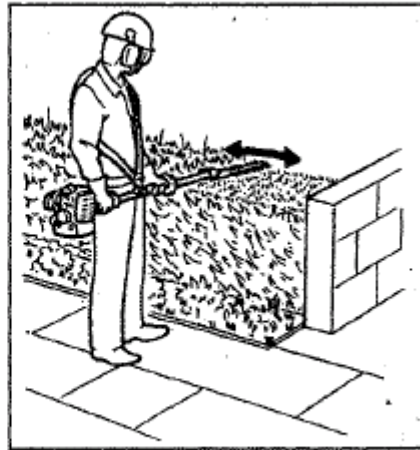

Coupe verticale

Coupez sans être directement à côté de la haie; ex. un parterre entre la personne qui utilise l'outil et la haie.

Coupe horizontale

Coupez sans être directement devant de la haie; ex. sur un parterre.

UTILISATION DU TAILLE HAIES ARTICULÉ

Utilice siempre un casco para reducir el riesgo de lesiones en la cabeza cuando esté utilizando esta herramienta.

Si lleva el cabello largo, asegúrese que lo lleva recogido por encima del hombro.

Utilice guantes de trabajo antideslizantes y resistentes para mejorar el agarre en el asa del cortasetos. Utilice prendas ajustadas que permitan a la vez la libertad de movimiento. NUNCA lleve pantalones cortos.

Tenga los pies en todo momento firmemente fijados en el suelo - mantenga su equilibrio en todo momento.

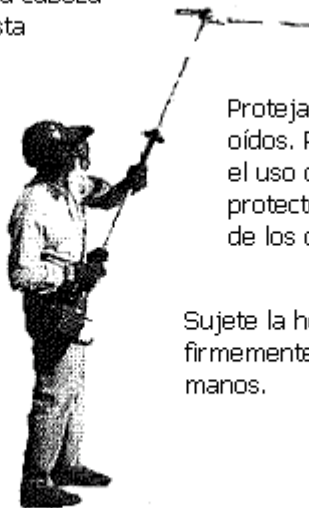

Proteja siempre sus ojos y sus oídos. Recomendamos también el uso de una pantalla facial protectora adicional de la cara y de los ojos.

Sujete la herramienta firmemente con ambas manos.

Utilice un calzado fuerte con suela antideslizante para que los pies se mantengan firmes en el suelo. Se recomienda utilizar botas de seguridad con puntas de acero.



Asegúrese de que no haya nadie en un perímetro de 15 m de donde esté utilizando el cortasetos para reducir el riesgo de corte provocado por el movimiento de la cuchilla o de lesión causada por elementos que puedan salir despedidos.

MAINTENANCE QUOTIDIENNE

¡IMPORTANT!

Si vous souhaitez des renseignements plus précis sur la maintenance de votre T2600, consultez le manuel de l'utilisateur. Si vous ne le trouvez pas ou vous l'avez perdu, contactez-nous et nous vous enverrons un autre.



ATTENTION!

Portez toujours des gants quand vous travaillez avec un dispositif de coupage.

- Nettoyez la saleté et les restes accumulés dans les lames du taille haies. Lubrifiez les lames avant de les utiliser et après avoir rempli le réservoir du combustible.
- Vérifiez qu'il ne manque aucun écrou ou pièce. Assurez-vous que l'outil de coupe soit bien ajusté.
- Réviser l'appareil dans sa totalité pour vérifier qu'il n'y a pas d'épanchement de combustible ou de la graisse.
- Assurez-vous que tous les écrous, boulons et vis soient bien ajustés (excepté les vis de fixation du carburateur).



ATTENTION!

Avant de mener à bien n'importe quel travail de maintenance, de réparation ou de nettoyage de la machine, assurez-vous que le moteur et l'outil de coupe soient complètement arrêtés.
Débranchez le câble de bougie avant d'effectuer les tâches de réparation ou de maintenance.

**ATTENTION!**

Les pièces non originales peuvent ne pas fonctionner correctement avec leur unité, et peuvent provoquer des dommages à la machine ou des lésions personnelles.

MAINTENANCE TOUTES LES 10/15 HEURES

Lubrifiez la boîte d'engrenages de l'outil de coupe avec un peu de graissage avec base de lithium dans l'accessoire pour la graisse, utilisant un pistolet à graissage avec lève. Voir Image 1.

**PRECAUTION!**

L'excès de lubrifiant peut provoquer que la boîte d'engrenages fonctionne lentement et qu'il se produise un épanchement de graisse.

Accesorio para la
grasa en la caja
de engranajes



Image 1

MAINTENANCE TOUTES LES 50 HEURES**Toutes les 50 heures de fonctionnement**

(avec une plus grande assiduité dans des endroits poussiéreux ou sales).

Enlevez et nettoyez le couvercle du cylindre ainsi que la saleté et les résidus accumulés dans les ailettes de réfrigération du cylindre.

Lubrifiez la boîte d'engrenages. Pour effectuer cette opération, d'abord enlevez la boîte d'engrenages du tube extérieur (Image 2):

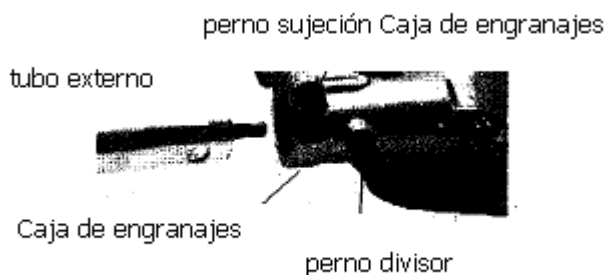

Image 2

EMMAGASINAGE À LONG TERME

Lorsque la machine ne va pas être utilisée Plus de 30 jours, voire plus, suivez les démarches suivantes afin de la préparer pour son emmagasinage.

- Nettoyez à fond les parties externes, et appliquez une couche fine d'huile à toutes les surfaces métalliques.



PRECAUTION!

L'essence emmagasinée dans le carburateur pendant des longues périodes peut rendre difficile le démarrage et peut augmenter aussi les coûts de service et la maintenance.

- Videz tout le liquide du carburateur et du réservoir de combustible.

IMPORTANT!

Les combustibles emmagasinés doivent être stabilisés avec un stabilisateur de combustible par exemple STA-BIL®

- Enlevez la bougie et versez environ 3cm³ d'huile à l'intérieur du cylindre à travers du trou de la bougie. Déplacez lentement le lanceur réversible 2 ou 3 fois pour que l'huile puisse couvrir l'intérieur du moteur. Placez à nouveau la bougie.
- Avant d'emmagasiner la machine, réparez ou remplacez n'importe quelle pièce usée ou endommagée.
Assurez-vous que la gaine soit à sa place.
- Enlevez le filtre de l'air du carburateur et nettoyez-le à fond avec de l'eau et du savon. Rincez-le et essuyez-le bien. Ajoutez quelques gouttes d'huile et placez-le à sa place.
- Emmagasiné la machine dans un endroit propre et protégé de la poussière.



PRECAUTION!

Ne retirez-pas la rondelle de fixation en forme de D du collier de la boîte d'engrenages. La rondelle de fixation évite des dommages qui pourraient s'engendrer si on tend beaucoup le vis du collier du tube.

- a. Desserrez le boulon du collier de la boîte d'engrenages.
- b. Retirez le boulon diviseur de la boîte d'engrenages.

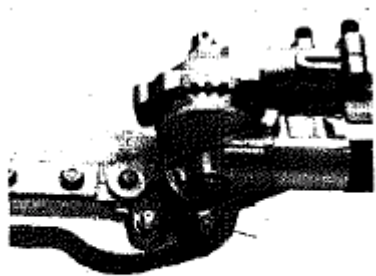

Accesorio para la
grasa en la caja de
engranajes

Image1

- c. Enlevez la boîte d'engrenages du tube. À l'aide d'un pistolet à graissage, injectez de la graisse de lithium (10 grammes approximativement) dans l'accessoire pour la graisse, jusqu'à ce que la graisse ancienne sorte de la boîte d'engrenages (Image 1). La graisse expulsée pourra se voir dans la cavité extérieure du tube. Placez à nouveau la boîte d'engrenages dans le tube extérieur. Assurez-vous que le boulon diviseur s'emboîte dans le trou du tube extérieur. Ajustez les deux boulons.

SPÉCIFICATIONS

Poids outil de coupage 1,8 kg

Longueur de la lame

Modèle long 560 mm/22 in.

Modèle court 460 mm/22 in.

Direction de la coupe engrenage recto

Lubrifiant des engrenages graisse avec base de lithium

Contenu du kit clé combinée avec des vis de

13mm+19mm / tournevis

plana, clé de 4mm-hex et clef à molette de

8mm+10mm

DECLARACIÓN DE CONFORMIDAD
DECLARATION CE DE CONFORMITE

FABRICANTE / FABRICANT

Nombre / Nom : RIBE ENERGY MACHINERY SL

Dirección / Adresse: CALLE SANT MAURICI, 2-6
17740 – Vilafant - GIRONA

Teléfono / Téléphone: 972 54 68 11 Fax: 972 54 68 15

declara bajo su responsabilidad que la máquina Kit multifunción KPC PNT3300M
il déclare sous sa responsabilité que la machine Kit multifonction KPC PNT3300M

Marca: KPC

Tipo: PNT3300M

descrita en la documentación adjunta está conforme a la Directiva:
décrite dans la documentation jointe est conforme à la Directive :

2006/42/EC

TÜVRheinland – Registration No. AM 50178519 0001

SIGNATARIO / SIGNATAIRE

Nombre / Prenom : ANTONIO

Apellidos / Nom: MONER CALLAVED

Cargo / Charge: ADMINSTRADOR

Lugar, Fecha / Lieu, Date:

Vilafant, 22-09- 2016

Firma / Signature





RIBE ENERGY MACHINERY, S.L.
C/ Sant Maurici, 2-6
17740 VILAFANT (ESPAÑA)
Tel. 972 546 811
Fax 972 546 815
www.ribeenergy.es
ribe@ribeenergy.es



MOVA ENERGY, S.L.U
1 Bis Rue Véron
94140 ALFORTVILLE (FRANCE)
Tel. 01 43 53 11 62
Fax. 0034 972 546 853
[mova@movaenergy.fr](http://www.movaenergy.fr)
www.movaenergy.fr