

KPC®

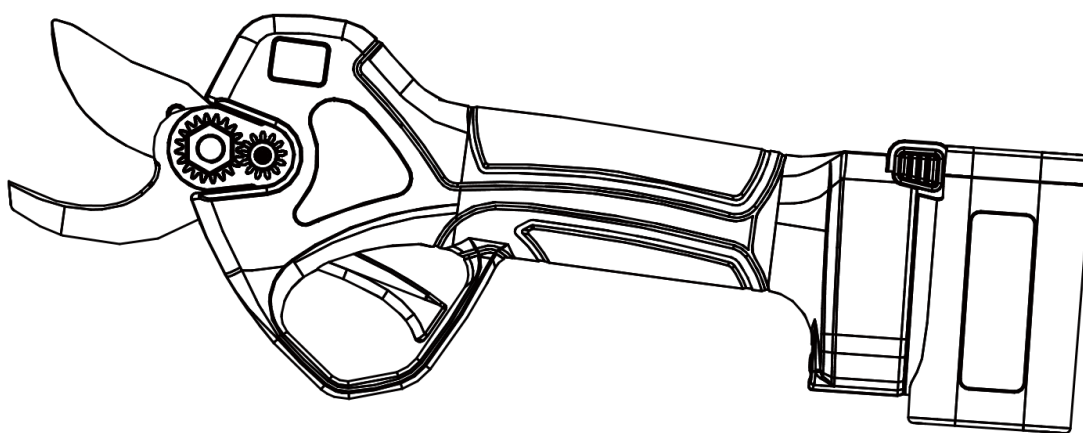

ES TIJERAS DE PODA KS3300

MANUAL DE USUARIO | Página 3

FR SÉCATEUR KS3300

MANUEL DE L'UTILISATEUR | Page 28

PT TESOURAS DE PODA KS3300

MANUAL DE UTILIZADOR | Page 51

PARA SU SEGURIDAD

LEA Y ENTIENDA ESTE MANUAL ANTES DE PONER EL EQUIPO EN FUNCIONAMIENTO

ÍNDICE

1.	Información de seguridad.....	3
2.	Símbolos de seguridad.....	3
3.	Instrucciones generales de seguridad para herramientas eléctricas.....	5
4.	Instrucciones especiales de seguridad.....	8
5.	Uso conforme a lo previsto.....	11
6.	Descripción del funcionamiento.....	11
7.	Lista de piezas de la herramienta.....	12
8.	Lista de componentes.....	13
9.	Especificaciones.....	13
10.	Carga de la batería.....	14
11.	Condiciones de uso.....	15
12.	Montaje.....	15
13.	Puesta en marcha.....	16
14.	Procedimiento de corte.....	18
15.	Mantenimiento y limpieza.....	23
16.	Almacenamiento.....	23
17.	Señales de alarma.....	23
18.	Eliminación de residuos y protección del medio ambiente.....	24
19.	Piezas de repuesto.....	24
20.	Solucionador de problemas.....	25

1. INFORMACIÓN DE SEGURIDAD



Antes de usar la máquina por primera vez, lea detenidamente las instrucciones que contienen este manual para su seguridad y para la seguridad de los demás. Guarde este manual en un lugar seguro y póngalo a disposición de cualquier nuevo propietario con el fin de asegurar que la información esté siempre disponible.

2. SÍMBOLOS DE SEGURIDAD

Este apartado incluye las indicaciones de seguridad para el uso de la máquina.

2.1 Símbolos del manual



Símbolo de advertencia



Riesgo de corte o de sufrir lesiones graves



Superficies calientes



Utilice calzado de protección con suela antideslizante



Símbolo de instrucción



Utilice guantes protectores



Utilice gafas de protección



No arroje desechos junto a la basura doméstica



Lea detenidamente este manual



No utilice las tijeras de podar en caso de lluvia o en setos o ramas mojadas

2.2. Símbolos en la batería



No deseche la batería de Ion-Litio junto a la basura doméstica



No desmonte la batería. La batería puede ser recargada.



No exponga la batería a las llamas ya que podría explotar



Recicle. La batería desgastada debe ser reciclada respetando el medio ambiente.

2.3. Símbolos en el cargador



Advertencia



Clase II de aislamiento



Limitador de temperatura



Cargar únicamente en interiores



El equipo eléctrico no debe ser desechado junto a la basura doméstica



3. INSTRUCCIONES GENERALES DE SEGURIDAD PARA HERRAMIENTAS ELÉCTRICAS



ADVERTENCIA

Lea todas las instrucciones de seguridad

Omitir el cumplimiento de las instrucciones y directrices de seguridad, puede causar descargas eléctricas, incendios y/o lesiones graves.

Guarde todas las instrucciones de seguridad para uso futuro. El término “Herramienta eléctrica” utilizado en las instrucciones de seguridad se refiere a las herramientas eléctricas conectadas a la red eléctrica (con cable) y las herramientas eléctricas que funcionan con baterías (sin cable).

3.1 Seguridad en la zona de trabajo

- Mantenga la zona de trabajo limpia y bien iluminada. Las zonas oscuras y desordenadas pueden causar accidentes.
- No utilice la herramienta eléctrica en entornos inflamable o explosivos, como en presencia de líquidos, gases o polvos inflamables. Las herramientas eléctricas pueden generar chispas capaces de activar polvos o vapores inflamables.
- Mantenga a los niños y transeúntes lejos de la zona de trabajo mientras utiliza la herramienta eléctrica. Cualquier distracción pueden provocar la pérdida de control de la herramienta.

3.2 Seguridad eléctrica

- El enchufe de la herramienta eléctrica debe ser compatible y encajar correctamente con la toma de corriente eléctrica. No modifique el enchufe por ningún motivo. No utilice ningún adaptador de enchufe con herramientas eléctricas con conexión a tierra (con toma de tierra). El uso correcto de enchufes no modificados con zócalos compatibles reduce el riesgo de descarga eléctrica.
- Evite el contacto del cuerpo con las superficies puestas a tierra como tuberías, radiadores, estufas, frigoríficos. Existe un riesgo mayor de producirse una descarga eléctrica si su cuerpo entra en contacto con objetos que estén conectados al suelo.
- No exponga la herramienta eléctrica a condiciones de lluvia o humedad. Si el agua penetra en la herramienta eléctrica, aumentará el riesgo de producirse una descarga eléctrica.
- No maltrate el cable. No utilice el cable para desplazar, estirar o desconectar la herramienta eléctrica. Mantenga el cable alejado de fuentes de calor, aceite, bordes afilados y piezas móviles. Un cable dañado o enredado puede aumentar el riesgo de descarga eléctrica.

- Si utiliza la herramienta eléctrica en el exterior, utilice un cable de extensión adecuado para uso externo. El uso de un cable adecuado reduce el riesgo de producirse una descarga eléctrica.
- Si no puede evitar la herramienta eléctrica en una zona húmeda, utilice un interruptor con protección de corriente residual (RCD). El uso de un interruptor de corriente residual reduce el riesgo de producirse una descarga eléctrica.

3.3 Seguridad en el uso de herramientas eléctricas

- No sobrecargue la herramienta, elija una herramienta adecuada para hacer que su trabajo sea más seguro y eficiente.
- No utilice la herramienta si el interruptor no funciona adecuadamente. La herramienta deberá ser reparada si el interruptor no funciona tal y como debería.
- Desconecte la batería de la herramienta antes de realizar cualquier ajuste, reparación, sustitución y antes de guardarla. Esto evitará lesiones producidas por un arranque inesperado de la herramienta.
- Guarde la herramienta en un lugar que esté lejos del alcance de los niños. No permita que las personas que no hayan recibido formación utilicen o manipulen la herramienta.
- Realice correctamente el mantenimiento de la herramienta. Compruebe el estado de la herramienta y de las piezas móviles. Una pieza o un componente en mal estado puede provocar un accidente y, consecuentemente, lesiones. El mantenimiento adecuado de la herramienta puede reducir el riesgo de accidentes.
- Mantenga la hoja bien afilada y limpia. Una herramienta con una hoja afilada y limpia es más fácil de controlar.
- Lea este manual antes de utilizar la herramienta, seleccione la herramienta y los accesorios adecuados para evitar lesiones.

3.4 Medidas de precaución para el uso de herramientas con batería

- Utilice únicamente el cargador especificado por el fabricante. El uso de cualquier otro cargador puede dañar la batería y provocar un incendio.
- Esta herramienta ha sido diseñada para usarse únicamente con la batería original. El uso de diferentes baterías puede dañar la herramienta y aumentar el riesgo de lesiones.

- La batería debe guardarse lejos de piezas metálicas (como grapas, monedas, clavos, tornillos u otras piezas de metal). Si se produce un cortocircuito en la batería, se puede producir un incendio.
- El uso inadecuado puede causar fugas de líquido. En caso de contacto con el líquido, enjuague bien con agua. Consulte con un médico si el líquido penetra en sus ojos. El líquido de la batería puede causar lesiones y quemaduras.

3.5 Seguridad personal

- Mientras utiliza la herramienta eléctrica, esté alerta, concentrado y preste mucha atención. No utilice la herramienta si se siente cansado o si está bajo la influencia de medicamentos, drogas o alcohol. Distraerse o dormirse mientras utiliza la herramienta puede derivar en lesiones personales graves.
- Utilice el equipo personal de protección adecuado. Utilice gafas y el equipo de seguridad, como mascarilla, zapatos de seguridad antideslizantes, casco, protección para los oídos, etc. Utilizar el equipo de protección adecuado, reducirá el riesgo de lesiones.
- Asegúrese de que el interruptor esté en posición de apagado al conectar la herramienta o cuando la herramienta se mueva o transporte, ya que de lo contrario puede ser peligroso.
- Retire todas las herramientas de ajuste y de mantenimiento antes de poner la herramienta en funcionamiento. Una llave inglesa, por ejemplo, conectadas a las partes móviles de la herramienta puede causar lesiones personales.
- No se estire demasiado ni pierda el equilibrio. Mantenga el equilibrio corporal adecuado en cualquier situación. Esto permite controlar mejor la herramienta en caso de situaciones inesperadas.
- Use ropa adecuada. No use ropa holgada o joyas. Mantenga el pelo alejado de las piezas móviles para evitar que se enrede.

4. INSTRUCCIONES ESPECIALES DE SEGURIDAD

4.1 Instrucciones especiales de seguridad para tijeras eléctricas

- Mantenga a las personas alejadas a una distancia mínima de 1,5m de la hoja. No mueva los elementos de corte mientras la hoja esté en movimiento. Mantenga su cuerpo alejado de su cuerpo, a una distancia mínima de 15 cm de la hoja. El uso adecuado de la herramienta evitará lesiones.
- Mantenga la herramienta bien ajustada y afilada. No deje la hoja abierta cuando no trabaje o esté almacenada, protéjala para reducir el riesgo de lesiones.

4.2 Otras instrucciones de seguridad



Utilice ropa de trabajo adecuada como botas de seguridad antideslizantes, pantalones largos resistentes, guantes y gafas de protección.



Utilice guantes de protección



Utilice gafas protectoras

- No utilice ropa holgada ni joyas ya que pueden quedar atrapadas en las piezas móviles.
- Permanezca alerta, concéntrese en lo que esté haciendo, no se distraiga y utilice el sentido común cuando trabaje con la herramienta. No utilice la herramienta eléctrica si se siente cansado o si está bajo los efectos del alcohol, de drogas o de medicamentos.
- No utilice las tijeras de poda en caso de lluvia.
- La herramienta está diseñada para recortar setos o ramas. No la utilice para cortar maderas duras u otros objetos.
- No intente desbloquear la cuchilla sin antes desconectar la herramienta.
- Antes de comenzar a podar, compruebe que no haya objetos ocultos ni cables entre las ramas.
- Durante el uso, sujete la herramienta firmemente con una mano y mantenga la hoja a una distancia de al menos 15 cm de la otra mano y del resto del cuerpo.
- No utilice la herramienta cerca de líquidos o gases inflamables para evitar el riesgo de incendio o explosiones en caso de que se produjera un cortocircuito.

- El desgaste de la hoja debe ser controlado y verificado diariamente y, de forma regular, deberá afilar y lubricar la hoja. Las hojas desafiladas sobrecargan la máquina. El daño resultante del uso de las cuchillas en mal estado no está cubierto por la garantía.
- No intente reparar la herramienta usted mismo, lleve siempre la herramienta a los centros de servicio técnico. Todos los trabajos de reparación y mantenimiento, no descritos en este manual, deberán ser realizados por el servicio técnico.

4.3 Instrucciones especiales de seguridad para herramientas con batería

- El cargador está diseñado para ser utilizado únicamente en el exterior. Las operaciones de carga deben llevarse a cabo en el interior.
- Retire la batería antes de limpiar el cargador para evitar daños y el riesgo de una descarga eléctrica.
- No exponga la batería a una luz intensa. No coloque la batería sobre una superficie caliente ya que podría explotar.
- Permita que la batería se enfríe completamente antes de comenzar la carga.
- No desmonte ni dañe la batería para evitar lesiones personales.

4.4 Uso correcto del cargador

- Utilice el cargador únicamente con baterías recargables. De lo contrario, podría causar un incendio o una explosión. Utilice el cargador original para una mayor seguridad.
- Compruebe siempre el estado del cargador, el cable y el enchufe antes de cada uso. Si está dañado, contacte con el servicio técnico para su reparación.
- No utilice el cargador si está dañado ni lo repare usted mismo para mantener la herramienta segura.
- Compruebe que la tensión del cargador y la de la batería se correspondan, de lo contrario podría causar lesiones personales.
- Mantenga el cargador limpio, lejos de ambientes húmedos y de la lluvia. No utilice el cargador en el exterior, la suciedad y el agua pueden causar lesiones personales.
- El cargador ha sido diseñado solo para usarse con baterías originales, otros usos pueden resultar peligrosos y provocar daños al equipo o un incendio.
- No utilice cargadores dañados.

- No utilice cargadores en superficies inflamables (ej. papel o productos secos). La batería no está totalmente cargada cuando se vende, deberá cargarla durante 3 / 4 horas antes de utilizar la herramienta por primera vez. Conecte la batería al cargador antes de activarla.
- El tiempo de carga normal es de 3 / 4 horas. No cargue la batería durante demasiado tiempo para evitar dañarla.
- El cargador tiene tres salidas por lo que puede cargar hasta 3 baterías al mismo tiempo. El tiempo de carga es proporcional al número de baterías conectadas y al estado de sus cargas. Monitoree el tiempo de carga a través del indicador LED (la luz roja indica que se está cargando y la luz verde indica que la carga ha finalizado).

4.5 Atención (Riesgo residual)

Utilice la herramienta con cuidado para evitar los riesgos que se detallan a continuación:

- Cortes y heridas causadas por aristas afiladas
- El uso prolongado o inadecuado de la máquina puede provocar lesiones personales



ATENCIÓN

El equipo puede producir ondas electromagnéticas e interferir con los dispositivos médicos. Se recomienda consultar con su médico antes de utilizar esta herramienta junto con dispositivos médicos.



ATENCIÓN

No toque la hoja de corte cuando la batería esté conectada a la herramienta. Mantenga una distancia mínima de 15cm entre las hojas y cada parte de su cuerpo. Mantenga a las personas a una distancia mínima de 1,5 m



ATENCIÓN

En condiciones extremas, la cuchilla y el agarre pueden alcanzar temperaturas muy altas. Se recomienda utilizar las tijeras de poda con mucho cuidado y utilice los guantes de protección.

Medidas de sonido y vibraciones:

Nivel de presión sonora: <70 dB(A)

Valor de vibración total: <2,5 m/s

5. USO CONFORME A LO PREVISTO

La herramienta está diseñada únicamente para cortar setos, arbustos y ramas.

Un uso diferente al indicado podría dañar la herramienta y provocar lesiones personales.

El equipo ha sido diseñado para ser utilizada por adultos. No la use en caso de lluvia o para trabajar en setos húmedos. El fabricante no se responsabiliza de los daños causados por el incumplimiento de las instrucciones de este manual.



Compruebe el afilado de la hoja antes de utilizar la herramienta. La hoja deberá afilarse antes de ser utilizada. Los daños producidos por el uso de una hoja sin afilar no están cubiertos por la garantía.

6. DESCRIPCIÓN DEL FUNCIONAMIENTO

La cuchilla y la contracuchilla están fabricadas con materiales de alta calidad y resistencia. Han sido fabricadas con acero japonés SK5. Su diseño resistente y ligero hacen que sea fácil de utilizar con una sola mano. El corte progresivo permite controlar el movimiento de la hoja y acercarla todo lo posible a las ramas con solo ajustar la apertura de la cuchilla al diámetro a cortar.

A fin de evitar accidentes, daños o lesiones no deseadas, suelte el gatillo para que la cuchilla se abra completamente.

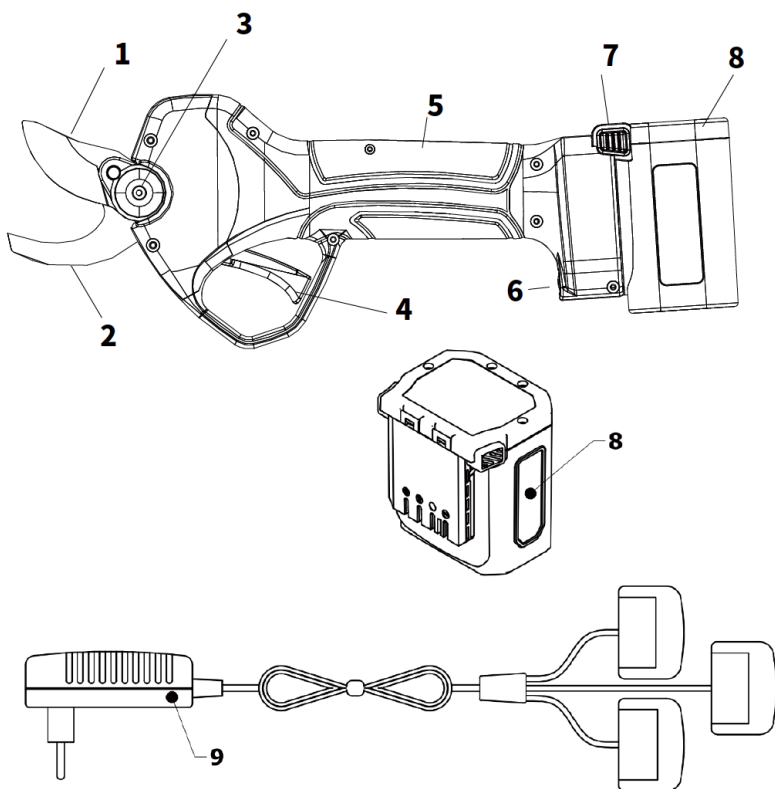

1) Hoja de corte
2) Hoja fija
3) Conjunto fijación de la hoja
4) Gatillo
5) Agarre
6) Interruptor
7) Indicador
8) Batería
9) Cargador de tres salidas



8. LISTA DE COMPONENTES

Abra con cuidado el embalaje y compruebe que todos los componentes estén en la caja:

- Tijeras de podar eléctrica
- Caja de herramientas
- Baterías
- Manual de instrucciones
- Cargador de batería

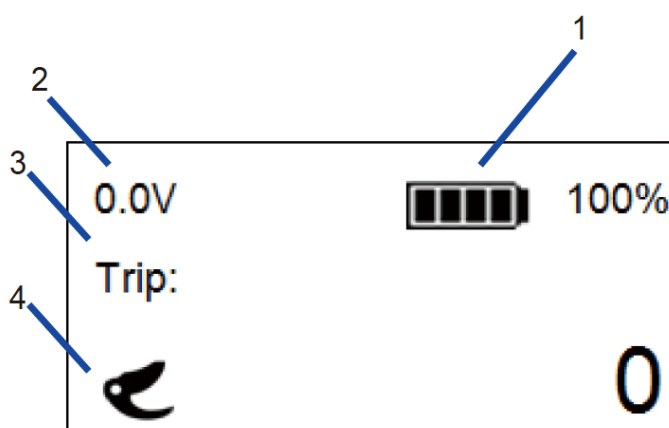
8.1 Pantalla de visualización



Núm.	Símbolo	Descripción	Funcionamiento
1		Capacidad de la batería	N/A
2	0,0V	Tensión	N/A
3	Corte	Número de cortes parciales	Pulse el botón On/Off para cambiar de pantalla
	TOTAL	Número total de cortes en los primeros 10 segundos después de iniciar la máquina.	
	Versión	Versión del software	
4		Funcionamiento de la cuchilla	N/A

9. ESPECIFICACIONES

Especificaciones tijeras de podar		
1	Apertura máxima de la hoja	3 mm
2	Tensión nominal	DC14.4V
3	Potencia nominal	324 W
4	Corriente nominal	15.0 A
5	Punto de parada de protección de corriente	≥50A
6	Nivel de protección	II
7	Peso	0.79Kg
Batería (ion-Litio)		
1	Capacidad	2.5 Ah
2	Tensión	14.4V
3	Autonomía	2.5 h
4	Peso (batería)	0.18kg
Cargador		
1	Voltaje de entrada	100-240V AC ,50-60Hz
2	Voltaje de salida	DC16.8V
3	Corriente de recarga	1.4A
4	Nivel de protección	II
5	Tiempo de carga	3-4 h

10. CARGA DE LA BATERÍA



No exponga la batería a temperaturas altas ni a situaciones en las que la batería puede estar sujeta a movimientos o sacudidas constante. De este modo, evitará la fuga del electrolito interior de la batería.



Desconecte la batería de la herramienta antes de iniciar la carga.



Asegúrese de que la batería esté seca y limpia antes de iniciar la carga.

- Asegúrese de que la batería esté completamente cargada antes de utilizarla por primera vez.
- La batería no está totalmente cargada cuando se compra. Deberá recargarla durante 3-4 horas antes de utilizarla por primera vez.
- Antes de recargar la batería, compruebe el nivel de carga.
- Necesitará recargar la batería si el nivel de carga es demasiado bajo. Utilice únicamente el equipo original suministrado por el fabricante.
- Cumpla con las instrucciones de seguridad y de medio ambiente en todo momento.

10.1 Procedimiento de carga de la batería

- Cargue la batería en un lugar cerrado y a una temperatura de entre +10°C y + 45°C.
- El cargador de batería de tres salidas permite recargar tres baterías al mismo tiempo.
- Asegúrese de utilizar el cargador adecuado a la batería antes de empezar la carga.
- El LED rojo del cargador indica que la carga está en curso; el LED verde indica que la batería está cargada. El tiempo aproximado de carga es de 3 a 4 horas (tiempo de recarga para 2 baterías completamente descargadas y que se cargan simultáneamente). No mantenga las baterías conectadas más del tiempo necesario ya que podrían dañarse.
- El cargador tiene tres puntos de salida y por ello podrá cargar hasta tres baterías simultáneamente. El tiempo de recarga es proporcional al número de baterías conectadas y al estado de su carga. Verifique el tiempo de recarga a través del LED (luz roja indica que la carga está en curso y verde indica que la carga ha finalizado).
- Desconecte los conectores del cargador de batería de las baterías al finalizar la carga.
- Asegúrese de que la batería se recarga por lo menos cada 4 meses cuando no esté siendo utilizada. No almacene la máquina con la batería conectada.

11. CONDICIONES DE USO

- Mantenga la temperatura ambiente entre 10°C y 45°C cuando la batería esté funcionando.
- Mantenga la herramienta a una temperatura de 0°C +60°C durante el uso.
- No la utilice en un ambiente explosivo o cerca de sustancias o gases inflamables.
- No utilice en caso de lluvia o sobre ramas mojadas.

12. MONTAJE

Compruebe que las tijeras de podar y las baterías estén limpias y secas. Coloque la batería en su compartimento.

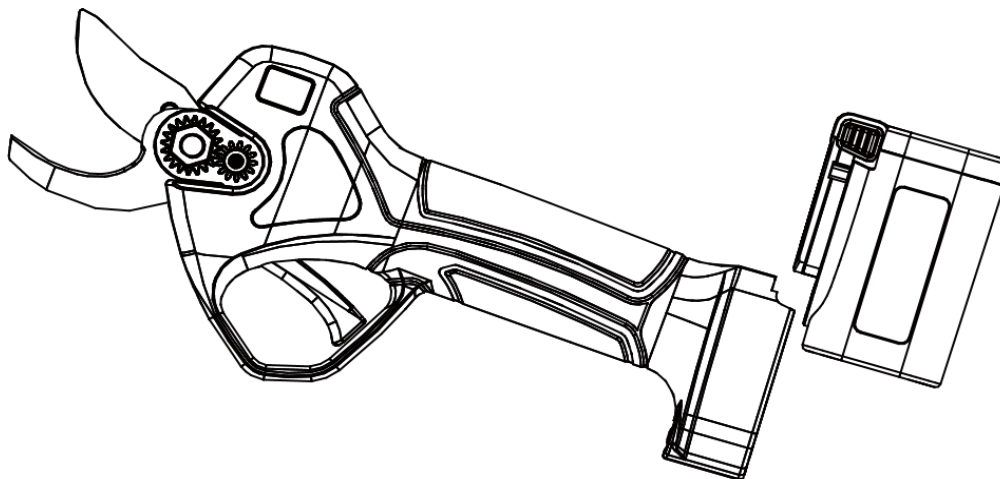

13. PUESTA EN MARCHA



Utilice ropa adecuada y guantes de protección cuando utilice la herramienta. Compruebe siempre las herramientas antes de utilizarlas y asegúrese de que el interruptor de seguridad funcione adecuadamente. Al soltar el gatillo, las tijeras deberían desconectarse. No utilice las tijeras si el interruptor falla. Compruebe siempre que la tensión nominal de la batería coincida con la potencia de la herramienta.



Al desconectar la máquina, la hoja de corte se detendrá en cuestión de segundos. Asegúrese de que la hoja de corte no se mueva antes de tocarla para evitar riesgo de lesiones.

- Encienda el interruptor de alimentación. Después de escuchar el tono de aviso, presione el gatillo dos veces. No sobrecargue la herramienta de corte para proteger las tijeras y no dañar la batería.
- No corte más allá de las dimensiones especificadas en la tabla de información técnica. Durante el proceso de corte, si la cuchilla de corte encuentra una rama que no puede cortar ésta se bloquea y se para. Suelte el gatillo para volver a la posición de apertura.

PRECAUCIÓN

No fuerce la cuchilla hacia los lados para evitar dañar el filo de la hoja. Compruebe la frecuencia de funcionamiento de la hoja para verificar el estado de esta.

14. PROCEDIMIENTO DE CORTE



Utilice ropa de trabajo adecuada como botas de seguridad antideslizantes, pantalones largos resistentes, guantes y gafas de protección.



Utilice guantes de protección



Utilice gafas protectoras



Peligro de sufrir cortes y lesiones graves



En condiciones extremas, la cuchilla y el agarre pueden alcanzar temperaturas muy altas. Se recomienda utilizar las tijeras de poda con mucho cuidado y utilice los guantes de protección.

- Para realizar el corte, posicione la hoja de corte en la rama que va a ser cortada y, a continuación, pulse el gatillo.
- Cuando la herramienta esté funcionando, mantenga la otra mano y cualquier otra parte de su cuerpo a una distancia de al menos 15 cm de la cuchilla.
- Mantenga a todas las personas a una distancia mínima de 1,5 m.
- La hoja puede deteriorarse o bloquearse si intenta cortar ramas demasiado grandes.
- No mueva la herramienta durante la fase de corte, puede ser peligroso.
- No utilice la herramienta en caso de lluvia o en ambientes húmedos.
- Si la herramienta ha dejado de funcionar durante un periodo prolongado de tiempo y oye 8 pitidos rápidos, es señal de que la batería está desgastada. Cargue la batería tan pronto como le sea posible.
- Desconecte la herramienta y retire la batería.

- Si no se utiliza la herramienta durante un periodo de 10 minutos, se desconecta automáticamente.

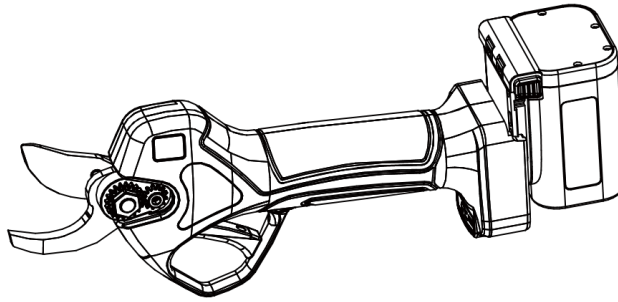

PRECAUCIÓN

Compruebe el nivel de electrolito de la batería y el afilado de la hoja si el corte se realiza con dificultad.

14.1 Modo de control del corte

Corte progresivo

Esta tijera únicamente funciona en modo corte progresivo; lo que significa que la cuchilla se mueve según la presión con la que se aplica al gatillo. En otras palabras, la hoja de la cuchilla se mueve de manera proporcional al movimiento del gatillo.

14.2 Cambio de apertura

La tijera de podar KS3300 lleva incorporada un sistema de cambio de apertura de cuchilla con memoria. Lo que significa que es posible ajustar la apertura de la cuchilla según el diámetro de corte deseado.

La apertura de las cuchillas puede ajustarse en dos posiciones:

- Apertura total (100%) (apertura inicial por defecto)
- Apertura de la cuchilla al 50%

Procedimiento para ajustar la apertura de la cuchilla:

1. Pulse el botón de alimentación. Después de oír el pitido, pulse el gatillo 2 veces seguidas para abrir las cuchillas (apertura total – 100%).
2. Presione el gatillo completamente y manténgalo presionado durante 3 segundos. Después del pitido, pulse el gatillo de nuevo dos veces, de forma rápida, para abrir la cuchilla. En el momento de la apertura, oírá otro pitido que le indicará que ha cambiado la apertura al 50%.
3. Presione de nuevo el gatillo completamente durante 3 segundos y, después del pitido, presione de nuevo el gatillo dos veces, de forma rápida (1 segundo) y la apertura de la hoja cambiará de nuevo al máximo 100%.

15. MANTENIMIENTO Y LIMPIEZA



Las herramientas que deban ser reparadas deberán ser enviadas al servicio técnico. El uso de los componentes originales mantiene la herramienta en buen estado y asegura el funcionamiento correcto de la máquina.



Desconecte la batería de la herramienta antes de realizar cualquier tarea de comprobación, mantenimiento y reparación para evitar que pueda ponerse en marcha accidentalmente.

ATENCIÓN



En condiciones extremas, la cuchilla y el agarre pueden alcanzar temperaturas muy altas. Se recomienda utilizar las tijeras de poda con mucho cuidado y utilice los guantes de protección.



Utilice guantes de protección antes de comprobar si la hoja de la cuchilla está o no afilada. De este modo, evitará cortarse. Ello le asegurará el funcionamiento correcto de la máquina.

- No moje ni rocíe la herramienta con agua ya que podría provocar un cortocircuito y dañar la herramienta.
- Mantenga la empuñadura limpia, no añada suplementos ni elementos que puedan dificultar la ventilación del motor. Utilice siempre un trapo suave para limpiar la herramienta.
- No utilice detergentes para limpiar la herramienta ya que podría oxidar algunas piezas o componentes.
- Limpie la cuchilla después de cada uso. Protéjala con aceite o con un aerosol protector.

Tras un funcionamiento continuo de 8 horas, abra la cubierta protectora del gatillo del equipo y retire las astillas de madera y otras impurezas.

15.1 Afilado

Este paso es muy importante porque determina la calidad del corte, la autonomía y la vida útil de la cuchilla y de la batería. Cuanto más profundo sea el corte, mayor es el consumo de la herramienta.

- El afilado es muy importante para mantener la cuchilla en buen estado y asegurarse su durabilidad.
- Esta herramienta lleva consigo un accesorio para afilar la cuchilla.

- Compruebe siempre que la herramienta esté en buen estado de funcionamiento antes de ser utilizada. La frecuencia del afilado dependerá del tipo de la madera a cortar (dureza y diámetro), de la velocidad de poda y de la herramienta de afilado (se proporcionan herramientas abrasivas especiales). Por ello, la cuchilla debe comprobarse con frecuencia, sobre todo durante el inicio del trabajo, para determinar el tiempo de afilado adecuado (comprobar cada 15 minutos para calcular la frecuencia).
- Ajuste la holgura de la cuchilla en movimiento para asegurarse que el corte sea limpio y preciso. La holgura entre las cuchillas deberá comprobarse regularmente, ya que la fricción desgasta las cuchillas donde se tocan entre sí. La tuerca se ha diseñado de manera que se pueda asegurar en su posición mediante el tornillo central, lo que facilita realizar ajustes si fuese necesario.
- A fin de ajustar la cuchilla a una distancia adecuada de aproximadamente 0,03 mm, afloje el tornillo central de la tuerca girándolo en el sentido de las agujas del reloj; gire la tuerca en el mismo sentido para reducir la holgura y en sentido contrario para aumentarla. Para asegurar el ajuste, una vez logrado, mantenga la tuerca en su posición apretando el tornillo central en la dirección contraria a las agujas del reloj.

15.2 Engrasado de las cuchillas

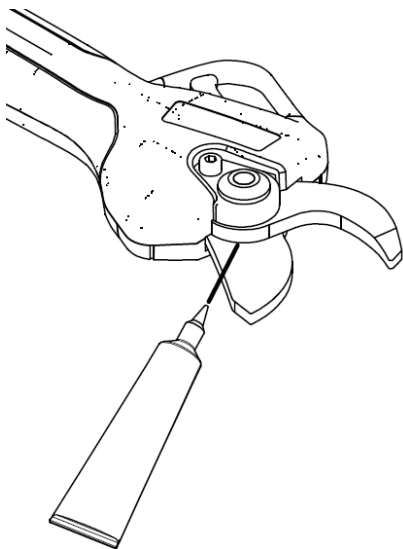

- Deberá engrasar cada cuchilla cada 2-3 días laborales para asegurarse que la herramienta funcione adecuadamente y para evitar el agarrotamiento de la cuchilla.
- Abra las cuchillas de las tijeras de podar.
- Desconecte la herramienta y retire la batería.
- Aplique la grasa entre la cuchilla móvil y la cuchilla fija (ver la figura que se muestra a continuación).
- Encienda la podadora y apriete el gatillo algunas veces para que la grasa fluya a través de las cuchillas.
- Elimine los restos de grasa de la cuchilla.

15.3 Desmontaje y engrasado

El mantenimiento general, la limpieza, el engrase y el reemplazo de la cuchilla requieren un poco de desmontaje y montaje de su tijera de podar.

La cubierta se sujeta a la tijera mediante 2 tornillos. El tornillo de ajuste está asegurado con una tuerca central. Al retirar la cubierta, el tornillo central, el tornillo de ajuste, el rodamiento y el tornillo hexagonal, podrá acceder, mantener, limpiar, lubricar y sustituir las hojas de la cuchilla cuando así se requiera.

Se recomienda engrasar los piñones cada 3-4 días laborables para garantizar el funcionamiento correcto de la máquina y para alargar su vida útil.



A

A. Gire hacia la izquierda, tal y como se muestra en la figura, y retire el tornillo M5.



B

B. Retire la tuerca haciéndola girar hacia la derecha, tal y como se muestra en la figura, y retire la arandela y el rodamiento de rodillo

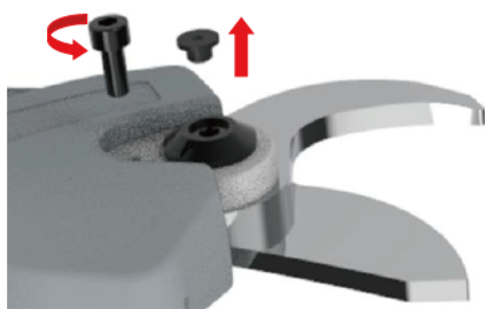

C

C. Retire el tornillo M5 haciéndolo girar hacia la izquierda, tal y como se muestra en la figura, retire también la cubierta de goma.



D

D. Gire hacia la derecha para retirar el tornillo de cabeza hexagonal.

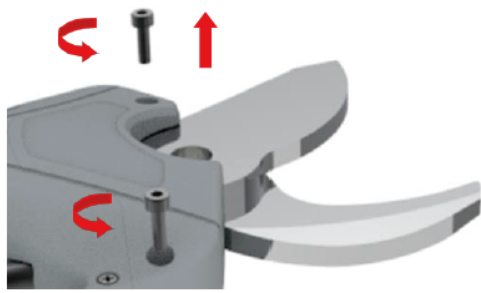

E

E. Gire hacia la izquierda, tal y como se muestra en la figura, retire los tornillos M3 de la tapa protectora de la cuchilla,

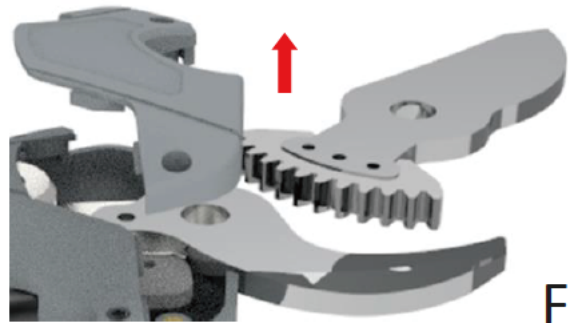

F

F. Siguiendo la dirección que se muestra en la figura, retire la tapa protectora de la cuchilla.



G

G. Retire los restos, tal y como se muestra en la figura, engrase la cuchilla.

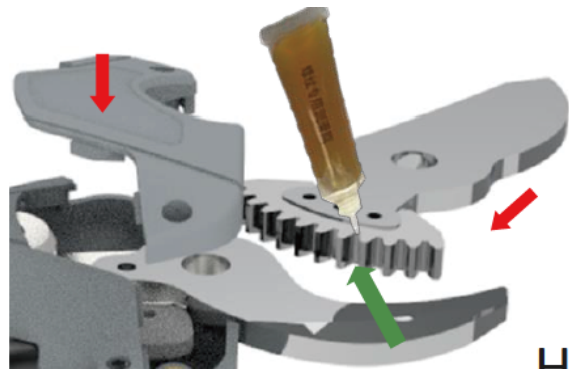

H

H. Como se muestra en la figura, engrase el piñón de la cremallera de la hoja e introduzca la cuchilla, finalmente cierre la cubierta.



I



L

I. Atornille los M3 con una llave hexagonal, tal y como se muestra en la figura.



L. Gire el tornillo hexagonal de la cuchilla hacia la izquierda, como se muestra en la figura



M. Monte y ajuste el tornillo M5 con cabeza hacia la derecha, como se muestra en la figura. Introduzca la tapa de goma.

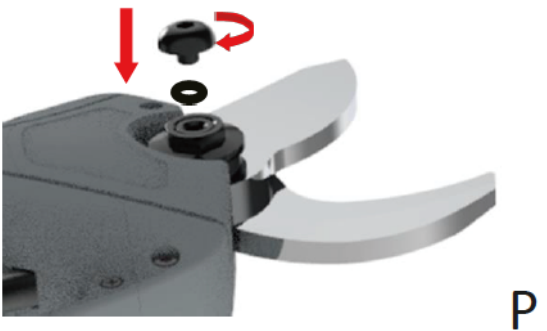

N. Coloque el tornillo hexagonal de la cuchilla atornillándolo en el sentido contrario a las agujas del reloj, como se muestra en la figura. No apriete demasiado, la holgura entre las dos cuchillas no debe superar los 0,03 mm.

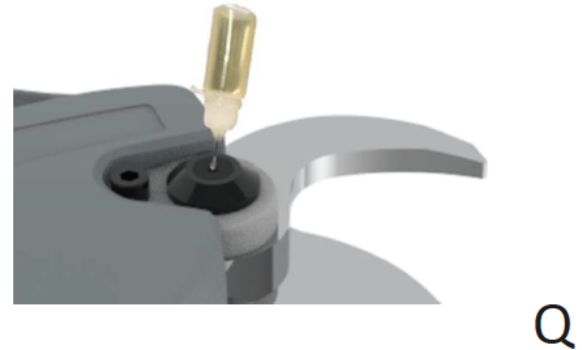

P. Atornille el M5 con cabeza hexagonal hacia la derecha, como se muestra en la figura.

Q. Reduzca la fricción entre las dos láminas de cuchillas añadiendo grasa a través de los orificios de la tapa de plástico. Tal y como se enseña en la figura.

16. ALMACENAMIENTO

Lo más importante que debe tenerse en cuenta antes de almacenar las baterías de ión-litio de sus tijeras de podar, es asegurarse de que las baterías estén completamente cargadas. El almacenamiento de la batería durante largos periodos de tiempo con poca o ninguna carga dañará su batería y anulará su garantía.

- Asegúrese de que la batería esté completamente cargada.
- Evite almacenar el dispositivo en ambientes extremadamente calurosos o fríos.
- Si el dispositivo no se va a utilizar durante un tiempo prolongado, extraiga la batería de la tijera antes de almacenarla.
- Las baterías y los cargadores deben colocarse en un lugar seguro para evitar la entrada de calor, polvo y humedad.
- Las baterías deben almacenarse en un ambiente seco.

Temperatura de almacenamiento recomendada:

Durante menos de 1 mes	-20°C ~ +60°C
Durante menos de 6 meses	-10°C ~ +35°C
Más de 6 meses	0°C ~ +30°C

La batería debe mantenerse a una distancia de al menos 1,5 m de las sustancias inflamables.

Para asegurar que el equipo funcione de manera óptima y para evitar su desgaste, almacene la batería con suficiente carga.

Cuando no utilice la herramienta, cargue la batería por lo menos una vez cada 4 meses.

17. SEÑALES DE ALARMA

Su herramienta eléctrica debe ser reparada por una persona calificada que utilice solo piezas originales para el reemplazo. Esto garantizará la seguridad de la herramienta eléctrica.

Pitidos	Intervalo	Descripción de la señal
1 pitido largo y 2 pitidos cortos	0,8 segundos 0,1 segundos	Inicio y apagado (mantener el botón ON/OFF durante 2 segundos)
1 pitido corto	0,1 segundos	Cambio de apertura (mantenga el gatillo apretado durante 3 segundos)
8 pitidos cortos	0,1 segundos	Después de intentar cortar una rama seis veces seguidas, existe el riesgo de que la herramienta se rompa.



Las tijeras que han superado más de 100.000 cortes, requieren una inspección y mantenimiento completo. Contacte con el servicio técnico.

18. ELIMINACIÓN DE RESIDUOS Y PROTECCIÓN DEL MEDIO AMBIENTE



Retire la batería del dispositivo y recicle la batería, los accesorios y el embalaje de forma respetuosa con el medio ambiente.



El equipo eléctrico no debe ser desechado junto a la basura doméstica.



Li-ion

Lleve el equipo a un centro de reciclaje. Las partes metálicas y plásticas pueden ser recicladas. Para más información, contacte en el centro de servicio.

No deseche la batería de Ion-Litio junto a la basura doméstica; no la queme ni la sumerja en agua. En caso de fuga de gas o líquido, la batería puede causar daños al medio ambiente y a la salud.

Antes de desechar la batería, descárguela. Se recomienda cubrir los polos con cinta adhesiva para evitar cortocircuitos. Nunca abra la batería.

Deseche la batería cumpliendo con las normas locales. La batería debe llevarse a un centro de recogida de residuos y desecharse de forma respetuosa con el medio ambiente.

Para obtener más información, consulte las oficinas locales de eliminación de desechos o póngase en contacto con su distribuidor.

Tire las ramas podadas en el contenedor asignado. No las tire junto a la basura doméstica.

19. PIEZAS DE REPUESTO

Si se requieren piezas de repuesto adicionales, utilice siempre los repuestos originales y de alta calidad proporcionados por el fabricante o su distribuidor local.

- Paquete de baterías
- Cargador de batería
- Cuchillas

20. SOLUCIONADOR DE PROBLEMAS Y REPARACIONES

Su herramienta eléctrica debe ser reparada por una persona calificada que utilice solo piezas originales para el reemplazo. Esto garantizará la seguridad de la herramienta eléctrica.

Problema	Causa	Solución
Las tijeras de podar no arrancan	La batería está descargada	Cargar la batería
	La batería no está conectada	Conectar la batería
	Fallo del interruptor ON/OFF	Enviar la herramienta al servicio técnico
Funcionamiento intermitente	Conexiones internas sueltas	Enviar la herramienta al servicio técnico
	Fallo del interruptor de encendido / apagado (ON/OFF)	
Cuchillas calientes	La hoja está desafilada	Aflar o cambiar la hoja
	Holgura de la hoja	Aflar o cambiar la hoja
	Engrase inadecuado, lo que resulta en una fricción excesiva.	Engrasar la cuchilla u hoja
Corte poco efectivo	El engrasado no se ha realizado correctamente, lo que resulta en una fricción excesiva.	Engrasar la cuchilla u hoja
	La hoja está sucia	Limpiar la hoja
	La hoja está desafilada	Aflar o cambiar la hoja
	La calidad del corte no es suficientemente buena	Leer las instrucciones detenidamente
	La batería no está del todo cargada	Cargar la batería
No carga. La luz roja del cargador parpadea	El conector del cargador de la batería no está bien conectado a la batería	Introduzca el conector correctamente
	El cargador no está bien conectado a la toma de corriente.	Conectar correctamente
	El punto de conexión de la batería está sucio	Limpiar los puntos de conexión
	Batería no compatible	Cambiar la batería
	El cargador de la batería no es compatible	Sustituir el cargador de la batería

KPC®

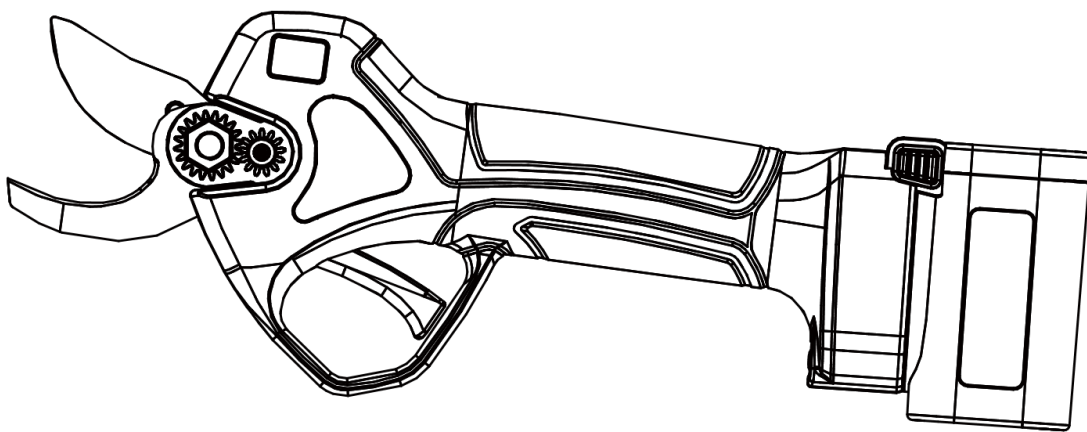

FR SÉCATEUR KS3300

MANUEL DE L'UTILISATEUR | Page 28

POUR VOTRE SÉCURITÉ

LISEZ ET COMPRENEZ CE MANUEL AVANT DE DÉMARRER LE SÉCATEUR

TABLE DES MATIÈRES

1. Information de sécurité.....	28
2. Symboles de sécurité.....	28
3. Instructions générales de sécurité pour les outils électriques.....	30
4. Instructions spéciales de sécurité.....	33
5. Utilisation conforme à ce qui était prévu.....	36
6. Description du fonctionnement.....	36
7. Liste de pièces de l'outil.....	36
8. Liste des composants.....	37
9. Spécifications.....	38
10. Charge de la batterie.....	38
11. Conditions d'utilisation.....	39
12. Montage.....	40
13. Mise en marche.....	40
14. Procédé de coupe.....	41
15. Maintenance.....	43
16. Emmagasinage.....	48
17. Signaux d'alarme.....	48
18. Suppression de résidus et protection de l'environnement.....	49
19. Solution de problèmes et réparations.....	50

1. INFORMATION DE SÉCURITÉ



Avant d'utiliser la machine pour la première fois, lisez avec attention le manuel d'instructions afin d'assurer votre sécurité et celle des tiers. Conservez ce manuel dans un endroit sécurisé pour des références futures.

2. SYMBOLES DE SÉCURITÉ

Ce chapitre décrit les indications de sécurité pour l'utilisation de la machine.

2.1 Symboles



Symbole d'avertissement



Risque de coupe ou de souffrir des lésions graves.



Surfaces chaudes.



Utilisez des chaussures de protection avec semelle antidérapante.



Symbole d'attention



Utilisez des gants de protection



Utilisez des lunettes de protection



Ne jetez pas l'outil ou des pièces de l'outil avec les déchets ménagers



Lisez avec attention ce manuel



N'utilisez pas le sécateur en cas de pluie ou avec des haies ou des branches mouillées

2.2. Symboles dans la batterie



Ne jetez pas la batterie d'ion-Lithium avec les déchets ménagers.



Ne démontez pas la batterie. La batterie peut être rechargée.



N'exposez pas la batterie aux flammes, car elle pourrait exploser.



Recyclez. La batterie usée doit être recyclée en respectant l'environnement.

2.3. Symboles dans le chargeur



Avertissement



Classe II d'isolement



Limiteur de température.



Charger uniquement à l'intérieur.



L'équipement électrique ne doit pas se jeter avec les déchets ménagers.

3. INSTRUCTIONS GÉNÉRALES DE SÉCURITÉ POUR LES OUTILS ÉLECTRIQUES



AVERTISSEMENT

Lisez toutes les instructions de sécurité.

Si vous ne respectez pas les instructions et les directives de sécurité, cela peut provoquer des décharges électriques, des incendies et/ou des lésions graves.

Conservez toutes les instructions de sécurité pour une utilisation ultérieure. Le terme “Outil électrique” utilisé dans les instructions de sécurité, fait référence aux outils électriques connectés au réseau électrique (avec câble) et aux outils électriques qui fonctionnent avec des batteries (sans câble).

3.1 Sécurité dans la zone de travail.

- Maintenez la zone de travail propre et bien dégagée. Les zones sombres et désordonnées peuvent provoquer des accidents.
- N'utilisez pas l'outil électrique dans un environnement inflammable ou explosif, avec la présence de liquides, gaz ou poussières inflammables. Les outils électriques peuvent provoquer des étincelles capables d'activer des poussières ou des vapeurs inflammables.
- Éloignez les enfants et les passants de la zone de travail pendant que vous utilisez l'outil électrique. Toute distraction peut provoquer la perte de contrôle de l'outil.

3.2 Sécurité électrique

- La prise de l'outil électrique doit être compatible et doit s'emboîter correctement avec la prise de courant électrique. Ne modifiez la prise en aucun cas. N'utilisez aucun adaptateur de prise avec des outils électriques avec connexion à la terre (avec prise de terre). L'utilisation correcte de prises non modifiées réduit le risque de décharge électrique.
- Évitez le contact du corps avec les surfaces mises à la terre comme les tuyauteries, radiateurs, poêle à bois, réfrigérateurs. Il existe le risque de décharge électrique si votre corps entre en contact avec des objets qui sont en contact avec le sol.
- N'exposez pas un outil électrique à des conditions de pluie ou d'humidité. Si l'eau pénètre dans l'outil électrique, cela va augmenter le risque de décharge électrique.
- N'utilisez pas le câble incorrectement. N'utilisez pas le câble pour déplacer, tirer ou déconnecter l'outil électrique. Éloignez le câble des sources de chaleur, huile, bords aiguisés et pièces mobiles. Un câble endommagé ou emmêlé peut augmenter le risque de décharge électrique.

- Si vous utilisez l'outil électrique à l'extérieur, utilisez un câble d'extension appropriée pour une utilisation externe. L'utilisation d'un câble approprié réduit le risque de décharge électrique.
- Si vous ne pouvez pas éviter l'outil électrique dans une zone humide, utilisez un interrupteur avec protection de courant résiduel (RCD). L'utilisation d'un interrupteur de courant résiduel réduit le risque de décharge électrique.

3.3 Sécurité dans l'utilisation d'outils électriques

- Ne surchargez pas l'outil, choisissez un outil approprié pour faire que votre travail soit plus sécurisé et efficient.
- N'utilisez pas l'outil si l'interrupteur ne fonctionne pas correctement. L'outil doit être réparé si l'interrupteur ne fonctionne pas comme il faudrait.
- Déconnectez la batterie de l'outil avant de réaliser tout ajustement, réparation, remplacement ou bien avant de la ranger. Cela va éviter les lésions provoquées par un démarrage soudain de l'outil.
- Maintenez l'outil hors de la portée des enfants. Ne permettez pas que les personnes qui n'aient pas reçu la formation appropriée utilisent ou manipulent l'outil.
- Réalisez correctement la maintenance de l'outil. Vérifiez l'état de l'outil et des pièces mobiles. Une pièce ou un composant en mauvais état peut provoquer un accident et, par conséquent, des lésions. La maintenance appropriée de l'outil peut réduire le risque d'accidents.
- Maintenez la lame bien aiguisée et propre. Un outil avec la lame aiguisée et propre est plus facile à manipuler.
- Lisez ce manuel avant d'utiliser l'outil. Choisissez l'outil et les accessoires appropriés pour éviter les lésions.
-

3.4 Mesures de précaution pour l'utilisation d'outils à batterie.

- Utilisez uniquement le chargeur spécifié par le fabricant. L'utilisation de tout autre chargeur peut endommager la batterie et provoquer un court-circuit.
- Cet outil a été conçu pour s'utiliser uniquement avec la batterie d'origine. L'utilisation de différentes batteries peut endommager l'outil et augmenter le risque de lésions.

- La batterie doit être rangée loin des pièces métalliques (comme des agrafes, des monnaies, des clous., des vis ou d'autres pièces en métal). S'il se produit un court-circuit dans la batterie, il peut se produire un incendie.
- L'utilisation inappropriée peut provoquer des fuites de liquide. En cas de contact avec le liquide, rincez avec de l'eau abondante. Consultez le médecin si le liquide entre dans vos yeux. Le liquide de la batterie peut provoquer des lésions et des brûlures.

3.5 Sécurité personnelle

- Pendant que vous utilisez l'outil électrique, soyez attentif et concentré dans votre travail. N'utilisez pas l'outil si vous êtes fatigué ou sous l'influence de médicaments, drogues ou alcool. Se distraire ou s'endormir pendant que vous utilisez l'outil peut provoquer des lésions personnelles graves.
- Utilisez l'équipement personnel de protection. Utilisez des lunettes et l'équipement de sécurité, comme le masque, les chaussures de sécurité, le casque, la protection pour l'ouïe... Utiliser l'équipement de protection approprié va réduire le risque de lésions.
- Assurez-vous que l'interrupteur soit en position d'arrêt quand vous connectez l'outil ou quand l'outil se déplace ou se transporte, sinon cela risque d'être très dangereux.
- Enlevez tous les outils d'ajustement et de maintenance avant de démarrer l'outil. Une clé anglaise, par exemple, connectée aux parties mobiles de l'outil peut provoquer des lésions personnelles.
- Ne tirez pas en excès ni perdez l'équilibre. Maintenez l'équilibre corporel approprié à tout moment. Cela permet de contrôler mieux l'outil en cas de situation inattendue.
- Utilisez des vêtements appropriés. N'utilisez pas de vêtements larges ou de bijoux. Éloignez les cheveux des pièces mobiles pour éviter qu'ils s'emmêlent.

4. INSTRUCTIONS SPÉCIALES DE SÉCURITÉ

4.1 Instructions spéciales de sécurité pour sècheurs électriques.

- Les tiers doivent maintenir une distance minimale de 1.5m de la lame. Ne touchez pas les éléments de coupe pendant que la lame soit en mouvement. Éloignez votre corps de la lame, au minimum 15 cm. L'utilisation appropriée de l'outil va éviter des lésions.
- Maintenez l'outil bien ajusté et aiguisé. Ne laissez pas la lame ouverte quand vous ne travaillez pas ou bien quand l'outil soit emmagasiné. Protégez la lame pour réduire le risque de lésions.

4.2 Autres instructions de sécurité



Utilisez des chaussures appropriées comme des bottes de sécurité.



Utilisez des gants de protection.



Utilisez des lunettes de protection.

- N'utilisez pas de vêtements larges ni de bijoux, car ils peuvent s'accrocher dans les pièces mobiles.
- Restez attentif, concentrez-vous sur ce que vous faites, ne vous déconcentrez pas et utilisez le sens commun quand vous travaillez avec l'outil. N'utilisez pas l'outil électrique si vous êtes fatigué ou sous les effets de l'alcool, de drogues ou de médicaments.
- N'utilisez pas le sècheur en cas de pluie.
- L'outil est conçu pour couper des haies ou des branches. Ne l'utilisez pas pour couper des bois durs ou d'autres objets.
- N'essayez pas de débloquer la lame sans avant avoir déconnecté l'outil.
- Avant de commencer à tailler, vérifiez qu'il n'y ait pas d'objets cachés ni de câbles entre les branches.
- Durant l'utilisation, tenez l'outil fermement avec une main et maintenez la lame à une distance d'au moins 15 cm de l'autre main et du reste du corps.
- N'utilisez pas l'outil près de liquides ou de gaz inflammables pour éviter le risque d'incendie ou d'explosions dans le cas d'un court-circuit.

- L'usure de la lame doit être contrôlée et vérifiée au quotidien et de façon régulière et vous devez l'aiguiser et la lubrifier. Les lames émoussées surchargent la machine. Le dommage provoqué par l'utilisation de lames en mauvais état n'est pas couvert par la garantie.
- N'essayez pas de réparer l'outil vous-même, apportez toujours l'outil aux centres de service technique. Tous les travaux de réparation et de maintenance qui ne soient pas décrits dans ce manuel, devront être réalisés par le service technique.

4.3 Instructions spéciales de sécurité pour les outils à batterie.

- Le chargeur est conçu pour être utilisé uniquement à l'extérieur. Les opérations de charge doivent être réalisées à l'intérieur.
- Enlevez la batterie avant de nettoyer le chargeur pour éviter les dommages et le risque d'une décharge électrique.
- N'exposez pas la batterie à une lumière intense. Ne placez pas la batterie sur une surface chaude, car elle pourrait exploser.
- Laissez refroidir la batterie complètement avant de commencer la charge.
- Ne démontez ni endommagez la batterie pour éviter les lésions personnelles.

4.4 Utilisation correcte du chargeur

- Utilisez le chargeur uniquement avec les batteries rechargeables. Sinon, vous pouvez provoquer un incendie ou une explosion. Pour plus de sécurité, utilisez le chargeur d'origine.
- Vérifiez toujours l'état du chargeur, le câble et la prise avant chaque utilisation. S'il est endommagé, contactez le service technique pour la réparation.
- N'utilisez pas le chargeur s'il est endommagé. Pour votre sécurité, ne le réparez jamais vous-même.
- Vérifiez que la tension du chargeur et celle de la batterie se correspondent, sinon, cela pourrait provoquer des lésions personnelles.
- Maintenez le chargeur propre, loin d'environnements humides et de la pluie. N'utilisez pas le chargeur à l'extérieur, la saleté et l'eau peuvent provoquer des lésions personnelles.

- Le chargeur a été conçu uniquement pour s'utiliser avec des batteries d'origine, d'autres utilisations peuvent être dangereuses et provoquer des dommages à l'équipement ou un incendie.
- N'utilisez pas des chargeurs endommagés.
- N'utilisez pas des chargeurs dans des surfaces inflammables (ex. papier ou produits secs). La batterie n'est pas complètement chargée lors de la vente, vous devrez la charger environ 3 / 4 heures avant d'utiliser l'outil pour la première fois. Connectez la batterie pour la première fois. Connectez la batterie au chargeur avant de l'activer.
- Le temps normal de charge est de 3 / 4 heures. Ne chargez pas la batterie au-delà du temps estimé pour éviter de l'endommager.
- Le chargeur a 3 sorties, donc vous pouvez charger 3 batteries en même temps. Le temps de charge est proportionnel au nombre de batteries connectées et à l'état de leurs charges. Contrôlez le temps de charge à travers l'indicateur LED (la lumière rouge indique qu'il est en charge et la lumière verte indique que la charge a terminé).

4.5 Attention (Risque résiduel)

Utilisez l'outil avec attention pour éviter les risques décrits ci-dessous :

- Coupures et blessures provoquées par les arêtes vives.
- L'utilisation prolongée ou inappropriée de la machine peut provoquer des lésions personnelles.



ATTENTION

L'équipement peut produire des ondes électromagnétiques et interférer avec les dispositifs médicaux. Il est recommandé de consulter un médecin avant d'utiliser cet outil avec d'autres dispositifs médicaux.



ATTENTION

Ne touchez pas la lame de coupe quand la batterie soit connectée à l'outil. Gardez une distance minimale de 15 cm entre les lames et chaque partie de votre corps. Les tiers doivent garder une distance minimale de l'outil de 1,5 m.



ATTENTION

Dans des conditions extrêmes, la lame et la poignée peuvent atteindre des températures très élevées. On recommande d'utiliser le sécateur en faisant très attention et d'utiliser des gants de protection.

Mesures de son et de vibration

Niveau de pression sonore : <70 dB(A)

Valeur de vibration totale : <2,5 m/s

5. UTILISATION CONFORME À CE QUI ÉTAIT PRÉVU

L'outil est conçu uniquement pour couper des haies, des arbustes et des branches.

Une utilisation différente à celle décrite dans ce manuel pourrait endommager l'outil et provoquer des lésions personnelles.

L'équipement a été conçu pour être utilisé par des adultes. Ne l'utilisez pas en cas de pluie ou pour travailler avec des haies humides. Le fabricant n'est pas responsable des dommages provoqués par l'inaccomplissement des instructions de ce manuel.



Vérifiez l'aiguisage de la lame avant d'utiliser l'outil. La lame devra s'aiguiser avant d'être utilisée. Les dommages provoqués par l'utilisation d'une lame sans aiguiser ne sont pas couverts par la garantie.

6. DESCRIPTION DU FONCTIONNEMENT

La lame et la contre-lame sont fabriquées avec des matériaux résistants et de haute qualité, avec un acier japonais SK5. Leur design est résistant et léger et cela fait qu'elles peuvent être utilisées avec une seule main. La coupe progressive permet de contrôler le mouvement de la lame et de l'approcher au plus près des branches uniquement en ajustant l'ouverture de la lame au diamètre qu'il faut couper.

Afin d'éviter les accidents, les dommages ou les lésions non souhaitées, libérez la gâchette pour que la lame s'ouvre complètement.

7. LISTE DE PIÈCES DE L'OUTIL

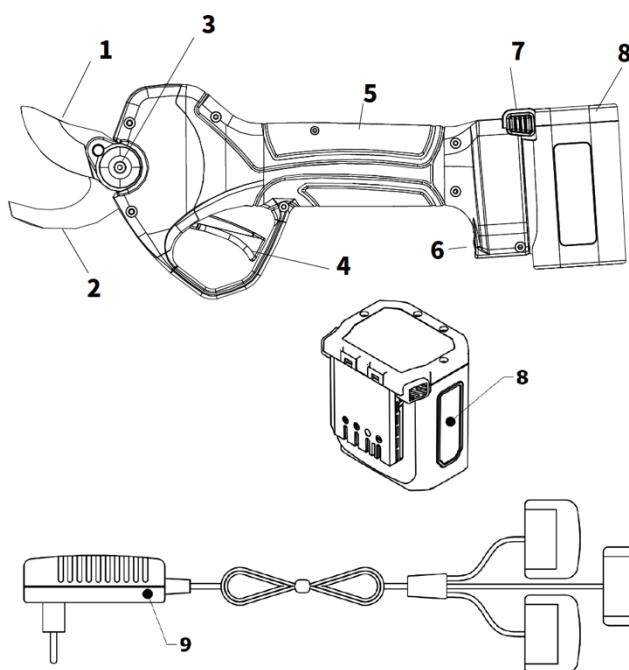

- 1) Lame de coupe
- 2) Lame fixe
- 3) Ensemble fixation de la lame
- 4) Gâchette
- 5) Poignée
- 6) Interrupteur
- 7) Voyant
- 8) Batterie
- 9) Chargeur de trois sorties



8. LISTE DE COMPOSANTS

Ouvrez avec attention l'emballage et vérifiez que tous les composants soient dans le carton :

- Sécauteur électrique
- Boîte à outils
- Batteries
- Manuel d'instructions
- Chargeur de batterie

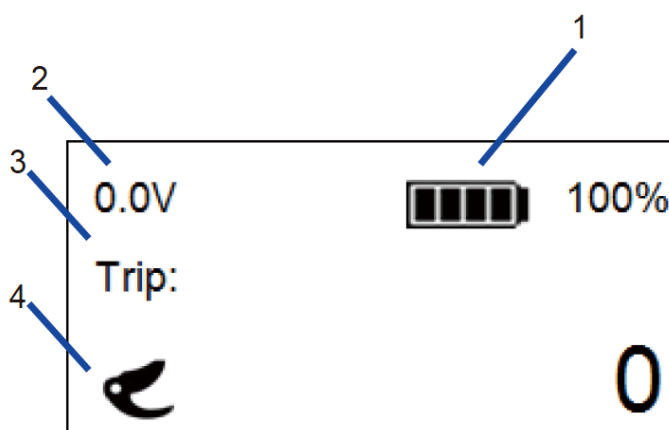
8.1 Écran de visualisation



Num.	Symbole	Description	Fonctionnement
1		Capacité de la batterie	N/A
2	0,0V	Tension	N/A
3	Corte	Nombre de coupes partielles	Appuyez sur le bouton On/Off pour remplacer l'écran.
	TOTAL	Nombre total de coupes dans les premières 10 secondes après le démarrage de la machine.	
	Version	Version du software	
4		Fonctionnement de la lame	N/A

9. SPÉCIFICATIONS

Spécifications sécateur		
1	Ouverture maximale de la lame	3 mm
2	Tension nominale	DC14.4V
3	Puissance nominale	324 W
4	Courant nominal	15.0 A
5	Point d'arrêt de protection de courant	≥50A
6	Niveau de protection	II
7	Poids	0.79Kg
Batterie (ion-Lithium)		
1	Capacité	2.5 Ah
2	Tension	14.4V
3	Autonomie	2.5 h
4	Poids (batterie)	0.18kg
Chargeur		
1	Tension d'entrée	100-240V AC ,50-60Hz
2	Tension de sortie	DC16.8V
3	Courant de recharge	1.4A
4	Niveau de protection	II
5	Temps de charge	3-4 h

10. CHARGE DE LA BATTERIE



N'exposez pas la batterie à des températures élevées ni à des situations où elle est sujette à des mouvements ou des secousses constantes. De cette façon, vous allez éviter la fuite de l'électrolyte.



Déconnectez la batterie de l'outil avant de démarrer la charge.



Assurez-vous que la batterie soit sèche et propre avant de démarrer la charge.

- Assurez-vous que la batterie soit complètement chargée avant de l'utiliser pour la première fois.

- La batterie n'est pas complètement chargée quand vous faites l'achat. Vous devez la recharger durant 3-4 heures avant de l'utiliser pour la première fois.
- Avant de recharger la batterie, vérifiez le niveau de charge.
- Vous devez recharger la batterie si le niveau de charge est très bas. Utilisez uniquement l'équipement d'origine fourni par le fabricant.
- Respectez les instructions de sécurité et l'environnement à tout moment.

10.1 Procédé de charge de la batterie

- Chargez la batterie dans un endroit fermé et à une température entre +10°C et + 45°C.
- Le chargeur de batterie de trois sorties, vous permet de recharger trois batteries en même temps.
- Assurez-vous d'utiliser le chargeur approprié à la batterie avant de commencer la charge.
- Le LED rouge du chargeur indique que la charge est en cours; le LED vert indique que la batterie est chargée. Le temps de charge est d'environ 3 à 4 heures (temps de recharge pour 2 batteries complètement déchargées et qui se chargent simultanément). Ne chargez pas les batteries au-delà du temps prévu, car elles pourraient s'endommager.
- Le chargeur a 3 points de sortie, par conséquent, vous pourrez charger jusqu'à 3 batteries en même temps. Le temps de recharge est proportionnel au nombre de batteries connectées et à l'état de la charge. Vérifiez le temps de recharge à travers le LED (lumière rouge qui indique que la charge est en cours et vert qui indique que la charge a fini).
- Déconnectez les connecteurs du chargeur de batterie des batteries à la fin de la charge.
- Assurez-vous que la batterie se recharge au moins tous les 4 mois quand vous ne l'utilisez pas. N'emmagasinez pas la machine avec la batterie connectée.

11. CONDITIONS D'UTILISATION

- Maintenez une température ambiante entre 10°C et 45°C quand la batterie soit en fonctionnement.
- Maintenez l'outil à une température de 0°C +60°C durant l'utilisation.
- N'utilisez pas la machine dans un environnement explosif ou près de substances ou gaz inflammables.
- N'utilisez pas la machine en cas de pluie ou sur des branches mouillées

12. MONTAGE

Vérifiez que le sécateur et les batteries soient propres et secs. Placez la batterie dans son compartiment.

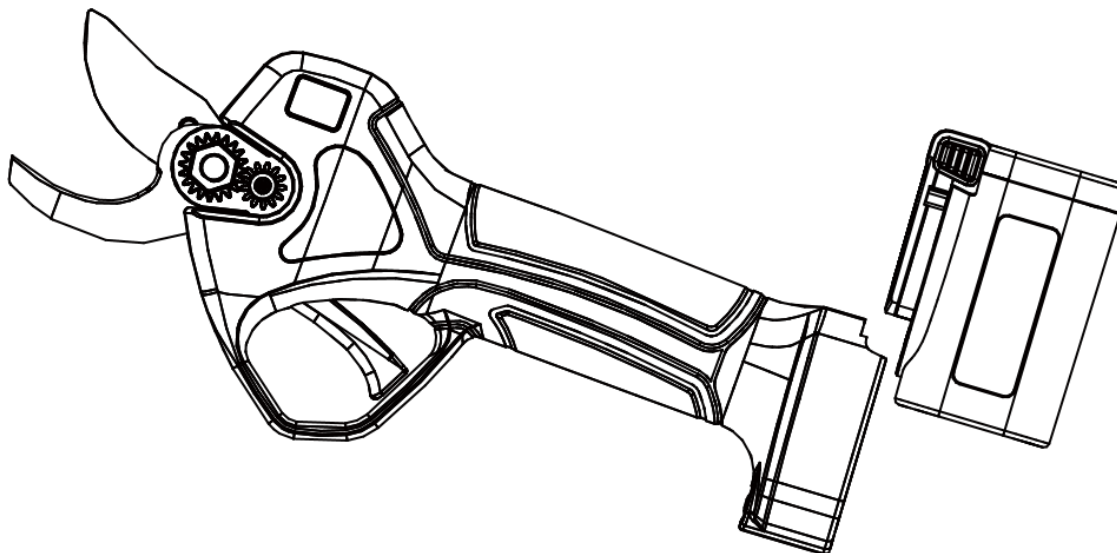

13. MISE EN MARCHÉ



Utilisez des vêtements appropriés et des gants de protection quand vous utilisez l'outil. Vérifiez toujours les outils avant de les utiliser et assurez-vous que l'interrupteur de sécurité fonctionne correctement. Quand vous libérez la gâchette, le sécateur devrait se déconnecter. N'utilisez pas le sécateur si l'interrupteur dysfonctionne. Vérifiez toujours que la tension nominale de la batterie coïncide avec la puissance de l'outil.



Quand vous déconnectez la machine, la lame de coupe va s'arrêter en quelques secondes. Pour éviter le risque de lésions, assurez-vous que la lame de coupe ne bouge pas avant de la toucher.

- Allumez l'interrupteur d'alimentation. Après avoir entendu le son d'avertissement, appuyez sur la gâchette 2 fois. Ne surchargez pas l'outil de coupe pour protéger le sécateur et ne pas endommager la batterie.
- Ne coupez pas au-delà des dimensions spécifiées dans le tableau d'information technique. Durant le procédé de coupe, si la lame de coupe trouve une branche impossible à couper, celle-ci bloque et s'arrête. Libérez la gâchette pour revenir à la position d'ouverture.

PRÉCAUTION

Ne forcez pas la lame vers les doigts pour éviter d'endommager le tranchant de la lame. Vérifiez la fréquence de fonctionnement de la lame pour vérifier l'état de celle-ci.

14. PROCÉDÉ DE COUPE



Utilisez des vêtements de travail appropriés comme des bottes de sécurité antidérapantes.



Utilisez des gants de protection.



Utilisez des lunettes de protection.



Danger de souffrir des coupures et des lésions graves.

ATTENTION



Dans des conditions extrêmes, la lame et la poignée peuvent atteindre des températures très élevées. Il est recommandé d'utiliser le sécateur en faisant très attention et d'utiliser les gants de protection.

- Pour réaliser la coupe, positionnez la lame de coupe sur la branche qui va être coupée et, ensuite, appuyez sur la gâchette.
- Quand l'outil soit en fonctionnement, maintenez l'autre main et toute autre partie de votre corps à une distance d'au moins 15 cm de la lame.
- Les tiers doivent garder une distance minimale de 1.5 m.
- La lame peut se détériorer ou se bloquer si vous essayez de couper des branches plus grandes.
- Ne bougez pas l'outil durant la phase de coupe, cela peut être dangereux.
- N'utilisez pas l'outil en cas de pluie ou dans un environnement humide.
- Si l'outil a cessé de fonctionner durant une longue période de temps et que vous entendez 8 bips rapides, cela veut dire que la batterie est endommagée. Chargez la batterie aussitôt que possible.
- Déconnectez l'outil et enlevez la batterie.
- Si vous n'utilisez pas l'outil durant une période de 10 minutes, il va se déconnecter automatiquement.

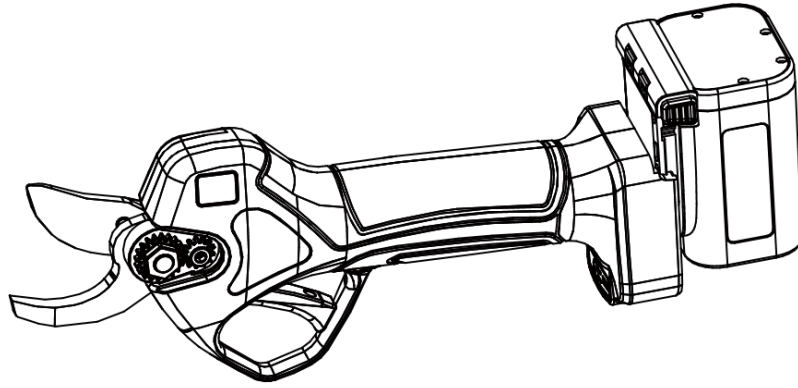

⚠ PRÉCAUTION

Vérifiez le niveau de l'électrolyte de la batterie et l'aiguisage de la lame si la coupe est difficile à réaliser.

14.1 Mode de contrôle de la coupe

Coupe progressive

Ce sécateur fonctionne uniquement avec le mode coupe progressive, ce qui signifie que la lame se déplace selon la pression avec laquelle on applique la gâchette. En d'autres termes, la lame se déplace de façon proportionnelle au mouvement de la gâchette.

14.2 Changement d'ouverture

Le sécateur KS3300 a un système de changement d'ouverture de lame avec mémoire, ce qui signifie qu'il est possible d'ajuster l'ouverture de la lame selon le diamètre de coupe souhaité.

L'ouverture des lames peut s'ajuster en 2 positions :

- Ouverture totale (100%) (ouverture initiale par défaut)
- Ouverture de la lame à 50%

Procédé pour ajuster l'ouverture de la lame :

1. Appuyez sur le bouton d'alimentation. Après avoir entendu le bip sonore, appuyez sur la gâchette 2 fois à suivre pour ouvrir les lames (ouverture totale – 100%).
2. Appuyez complètement sur la gâchette et restez appuyé durant 3 secondes. Après le bip, appuyez à nouveau sur la gâchette 2 fois, de façon rapide, pour ouvrir la lame. Au moment de l'ouverture, vous allez entendre un autre bip qui va vous indiquer que vous avez changé l'ouverture à 50%.

3. Appuyez à nouveau sur la gâchette complètement durant 3 secondes et, après le bip sonore, appuyez à nouveau 2 fois sur la gâchette, de façon rapide (1 seconde) et l'ouverture de la lame va changer à nouveau au maximum 100%.

15. MAINTENANCE ET NETTOYAGE



Les outils qui doivent être réparés, devront être envoyés au service technique. L'utilisation des composants d'origine maintient l'outil en bon état et assure le fonctionnement correct de la machine.



Déconnectez la batterie de l'outil avant de réaliser toute tâche de vérification, maintenance et réparation pour éviter qu'il démarre accidentellement.

ATTENTION



Dans des conditions extrêmes, la lame et la poignée peuvent atteindre des températures très élevées. On recommande d'utiliser le sécateur en faisant très attention et d'utiliser les gants de protection.



Utilisez des gants de protection avant de vérifier si la lame est ou non aiguisée. De cette façon, vous allez éviter de vous couper. Cela, va vous assurer le fonctionnement correct de la machine.

- Ne mouillez pas ni arrosez la machine avec de l'eau, car cela pourrait provoquer un court-circuit et endommager l'outil.
- Maintenez la poignée propre, n'ajoutez pas d'éléments qui puissent rendre difficile la ventilation du moteur. Utilisez toujours un chiffon souple pour nettoyer l'outil.
- N'utilisez pas des détergents pour nettoyer l'outil, car cela pourrait oxyder certaines pièces ou composants.
- Nettoyez la lame après chaque utilisation. Protégez-la avec de l'huile ou avec un aérosol protecteur.

Après un fonctionnement continu de 8 heures, ouvrez le couvercle protecteur de la gâchette de l'équipement et enlevez les copeaux de bois et d'autres impuretés.

15.1 Aiguisage

Ce pas est très important car il détermine la qualité de coupe, l'autonomie et la vie utile de la lame et de la batterie. Plus profonde sera la coupe, plus grande sera la consommation.

- L'aiguisage est très important pour maintenir la lame en bon état et pour assurer une longue vie utile.
- Cet outil a un accessoire pour aiguiser la lame.
- Vérifiez toujours que l'outil soit en bon état de fonctionnement avant d'être utilisé. La fréquence de l'aiguisage va dépendre du type de bois à couper (dureté et diamètre), de la vitesse de coupe et de l'outil d'aiguisage (on fournit des outils abrasifs spéciaux). Pour ce faire, la lame doit être vérifiée fréquemment, surtout au début du travail de coupe, pour déterminer le temps d'aiguisage approprié (vérifier toutes les 15 minutes pour calculer la fréquence).
- Ajustez l'espacement de la lame en mouvement pour vous assurer que la coupe soit propre et précise. L'espacement entre les lames devra être vérifié régulièrement, car la friction use les lames là où elles se touchent entre-elles. L'écrou a été conçu de sorte qu'il puisse assurer sa position au moyen d'une vis centrale, ce qui rend facile les ajustements.
- Afin d'ajuster la lame à une distance appropriée d'environ 0,03 mm, desserrez la vis centrale de l'écrou en la tournant dans les sens des aiguilles d'une montre; Tournez l'écrou dans le même sens pour réduire l'espacement et dans le sens inverse pour l'augmenter. Pour assurer l'ajustement, une fois réussi, gardez l'écrou à sa position en serrant la vis centrale dans le sens contraire aux aiguilles d'une montre.

15.2 Graissage des lames

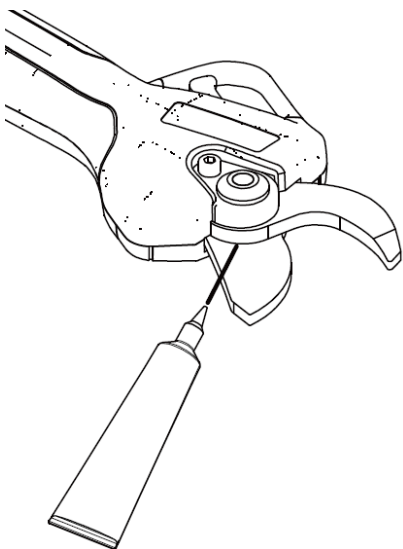

- Vous devez graisser chaque lame tous les 2-3 jours de travail pour vous assurer que l'outil fonctionne correctement et pour éviter le grippage de la lame.
- Ouvrez les lames du sécateur.
- Déconnectez l'outil et enlevez la batterie.
- Appliquez la graisse entre la lame mobile et la lame fixe (voir l'image à gauche).
- Allumez le sécateur et serrez la gâchette plusieurs fois pour que la graisse circule à travers les lames.
- Enlevez les restes de graisse de la lame.

15.3 Démontage et graissage

La maintenance générale, le nettoyage, le graissage et le remplacement de la lame demandent un peu de démontage et de montage de votre sécateur.

Le couvercle est fixé au sécateur au moyen de 2 vis. La vis d'ajustement est fixée avec un écrou central. Quand vous enlevez le couvercle, la vis centrale, la vis d'ajustement, le roulement et la vis hexagonale, vous pourrez accéder, maintenir, nettoyer, lubrifier et remplacer les lames si besoin.

On recommande de graisser les pignons tous les 3-4 jours de travail pour garantir le fonctionnement correct de la machine et pour prolonger leur vie utile.



A

A. Tournez vers la gauche, tel que le montre l'image et enlevez la vis M5.



B

B. Enlevez l'écrou en le faisant tourner vers la droite, tel que l'affiche l'image, et enlevez la rondelle et le roulement.

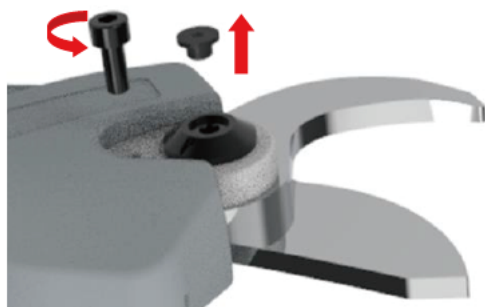

C

C. Enlevez la vis M5 en la faisant tourner vers la gauche, tel que le montre l'image, enlevez également le couvercle en caoutchouc.



D

D. Tournez vers la droite pour enlever la vis à tête hexagonale.

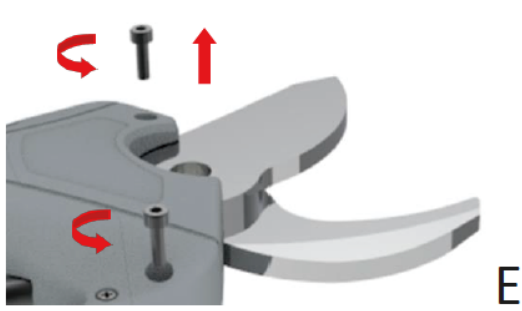

E. Tournez vers la gauche, tel que l'affiche l'image, enlevez les vis M3 du couvercle protecteur de la lame.

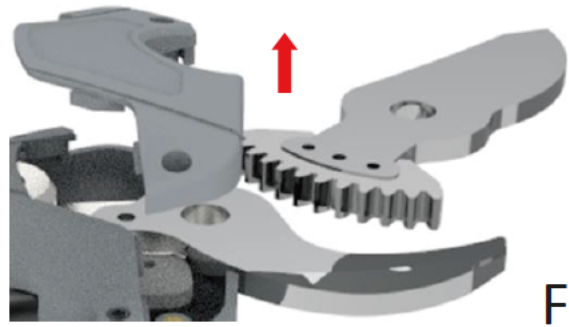

F. En suivant la direction indiquée sur la figure, retirez la protection de la lame.



G. Enlevez les restes, tel que le montre l'image, graissez la lame.

G

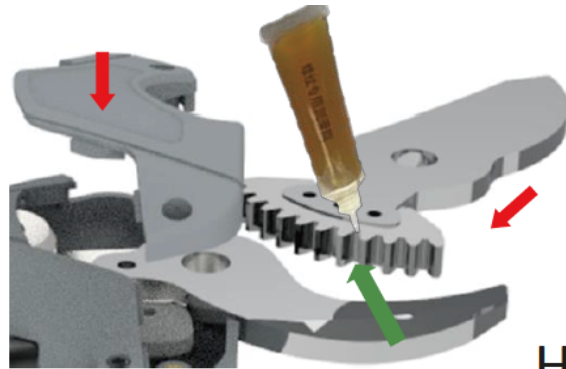

H. Comme l'affiche l'image, graissez le pignon de la dent de la lame et introduisez la lame, finalement fermez le couvercle.

H



I



L

I. Vissez les M3 avec une clé hexagonale, tel que l'affiche l'image.



L. Tournez la vis hexagonale de la lame vers la gauche, tel que le montre l'image.



M. Montez et ajustez la vis M5 avec la tête vers la droite, comme l'affiche l'image. Introduisez le couvercle en caoutchouc.



N. Placez la vis hexagonale de la lame en la vissant dans le sens contraire aux aiguilles d'une montre, comme le montre l'image. Ne serrez pas en excès, l'espacement entre les deux lames ne doit pas dépasser les 0,03 mm.

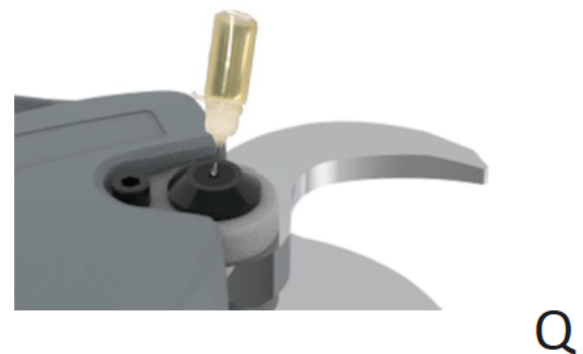

P. Vissez le M5 avec la tête hexagonale vers la droite, comme l'affiche l'image.

Q. Réduisez la friction entre les deux lames en ajoutant de la graisse à travers des orifices du couvercle en plastique. Tel que l'affiche l'image.

16. EMMAGASINAGE

Le plus important avant d'emmagasiner les batteries au lithium de votre sécateur, c'est de vous assurer que les batteries soient complètement chargées. L'emmagasinage de la batterie durant de longues périodes de temps avec peu ou sans charge va endommager votre batterie et annuler la garantie.

- Assurez-vous que la batterie soit complètement chargée.
- Évitez d'emmagasiner le dispositif dans des environnements extrêmement chauds ou froids.
- Si le dispositif ne va pas être utilisé durant une longue période, sortez la batterie du sécateur avant de l'emmagasiner.
- Les batteries et les chargeurs doivent se placer dans un endroit sécurisé pour éviter l'entrée de la chaleur, de la poussière et de l'humidité.
- Les batteries doivent s'emmagasiner dans un endroit libre d'humidité.

Température d'emmagasinage recommandée :

Durant moins d'un mois	-20°C ~ +60°C
Durant moins de 6 mois	-10°C ~ +35°C
Plus de 6 mois	0°C ~ +30°C

La batterie doit se maintenir à une distance d'au moins 1.5 m des substances inflammables.

Pour vous assurer que l'équipement fonctionne de façon optimale et pour éviter l'usure, emmagasinez la batterie avec suffisamment de charge.

Quand vous n'utilisez pas l'outil, chargez la batterie au moins une fois tous les 4 mois.

17. SIGNAUX D'ALARME

Votre outil électrique doit être réparé par une personne qualifiée qui utilise uniquement des pièces d'origine pour le remplacement. Cela va garantir la sécurité de l'outil électrique.

Bips	Intervalle	Description du signal
1 bip long et 2 bips courts	0,8 secondes 0,1 secondes	Démarrage et arrêt (maintenir le bouton ON/OFF durant 2 secondes)
1 bip court	0,1 secondes	Changement d'ouverture (maintenez la gâchette appuyée durant 3 secondes)
8 bips courts	0,1 secondes	Après essayer de couper une branche pendant 6 fois à suivre, il existe le risque que l'outil se casse.



NOTE

Le sécateur qui a dépassé plus de 100.000 coupes, il demande une inspection et une maintenance complète. Contactez le service technique.

18. SUPPRESSION DE RÉSIDUS ET PROTECTION DE L'ENVIRONNEMENT

Enlevez la batterie du dispositif et recyclez la batterie, les accessoires et l'emballage de façon respectueuse de l'environnement.



L'équipement électrique ne doit pas être jeté avec les déchets ménagers.



Apportez l'équipement à un centre de recyclage. Les parties métalliques et plastiques peuvent être recyclées. Pour plus d'information, contactez votre fournisseur.



Ne jetez pas la batterie d'Ion-Lithium avec les déchets ménagers ; ne la brûlez pas ni la submergez dans l'eau. En cas de fuite de gaz ou de liquide, la batterie peut provoquer des dommages à l'environnement et à la santé.

Avant de jeter la batterie, déchargez-la. Il est recommandé de couvrir les bornes avec un ruban adhésif pour éviter les courts-circuits. N'ouvrez jamais la batterie.

Jetez la batterie en respectant les normes locales. La batterie doit être apportée à un site de collecte de déchets et être recyclée en respectant l'environnement. Pour obtenir plus d'information, consultez les bureaux locaux de ramassage de déchets ou contactez votre fournisseur.

Tirez les branches coupées dans le conteneur approprié. Ne les jetez pas avec les déchets ménagers.

19. PIÈCES DÉTACHÉES

Si vous avez besoin de pièces détachées additionnelles, utilisez toujours les pièces d'origine et de haute qualité fournies par le fabricant.

- Paquet de batteries
- Chargeur de batterie
- Lames

20. SOLUTION DE PROBLÈMES ET RÉPARATIONS

Votre outil électrique doit être réparé par une personne qualifiée qui utilise uniquement des pièces d'origine pour le remplacement. Cela va garantir la sécurité de l'outil électrique.

Problème	Cause	Solution
Le sècheuse ne démarre pas	La batterie est déchargée	Charger la batterie
	La batterie n'est pas connectée	Connecter la batterie
	Erreur de l'interrupteur ON/OFF	Envoyer l'outil au service technique.
Fonctionnement intermittent	Connexions internes détachées	Envoyer l'outil au service technique.
	Erreur de l'interrupteur de démarrage / arrêt (ON/OFF)	
Lames chaudes	La lame est émoussée	Aiguiser ou remplacer la lame
	Espacement de la lame	Aiguiser ou remplacer la lame
	Graissage inapproprié, ce qui se traduit par une friction excessive.	Graisser la lame
Coupe très peu effective	Le graissage n'est pas réalisé correctement, ce qui se traduit par une friction excessive.	Graisser la lame.
	La lame est sale.	Nettoyer la lame.
	La lame est émoussée.	Aiguiser ou remplacer la lame
	La qualité de la coupe n'est pas assez efficace.	Lire les instructions avec attention.
	La batterie n'est pas complètement chargée.	Charger la batterie.
Ne charge pas. Le voyant rouge du chargeur clignote.	Le connecteur du chargeur de la batterie n'est pas bien connecté à la batterie.	Introduisez le connecteur correctement.
	Le chargeur n'est pas bien connecté à la prise de courant.	Connecter correctement
	Le point de connexion de la batterie est sale.	Nettoyer les points de connexion
	Batterie non compatible	Remplacer la batterie
	Le chargeur de la batterie n'est pas compatible.	Remplacer le chargeur de la batterie.

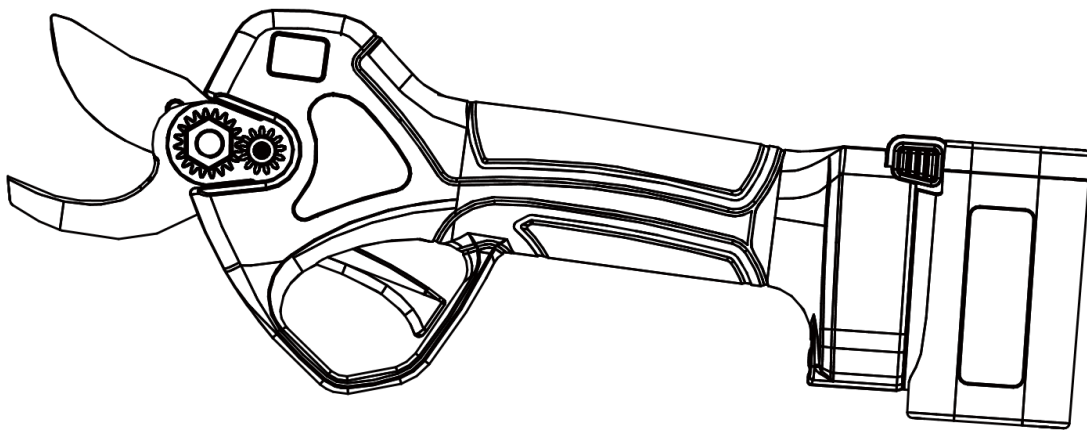

PT TESOURAS DE PODA KS3300

MANUAL DE UTILIZADOR | Page 51

PARA SUA SEGURANÇA

LEIA E ENTENDA ESTE MANUAL ANTES DE PÔR O EQUIPAMENTO EM FUNCIONAMENTO

ÍNDICE

1.	Informação de Segurança	53
2.	Símbolos de segurança	53
3.	Instruções Gerais de Segurança para Ferramentas Elétricas.....	55
4.	Instruções especiais de segurança.....	58
5.	Utilização prevista.....	61
6.	Descrição de como funciona.....	61
7.	Lista de Componentes.....	62
8.	Especificações.....	63
9.	Carregar a bateria.....	64
10.	Termos de Utilização.....	65
11.	Assembleia.....	65
12.	Arranque.....	66
13.	Procedimento de corte.....	66
14.	Manutenção e limpeza.....	68
15.	Armazenamento.....	73
16.	Sinais de Alerta.....	74
17.	Eliminação de resíduos e proteção do ambiente.....	74
18.	Resolução de Problemas e Reparações.....	75

1. INFORMAÇÕES DE SEGURANÇA



Antes de utilizar a máquina pela primeira vez, leia atentamente as instruções contidas neste manual para sua segurança e para a segurança de outras pessoas. Guarde este manual num local seguro e disponibilize-o a qualquer novo proprietário de forma a garantir que a informação está sempre disponível.

2. SÍMBOLOS DE SEGURANÇA

Esta secção inclui instruções de segurança para a utilização da máquina.

2.1 Símbolos do manual



Símbolo de advertência



Risco de corte ou de sofrer lesões graves



Superfícies quentes



Use calçado de protecção com sola anti deslizante



Símbolo de instrução



Use luvas protectoras



Use óculos de protecção



Não ponha despejos junto com o lixo doméstico



Leia detalhadamente este manual



Não utilize tesouras de poda em caso de chuva ou em sebes ou ramos molhados

2.2. Símbolos na bateria



Não ponha a bateria de Íon-Lítio junto com o lixo doméstico



No desmonte la bateria. A bateria pode ser recarregada sem a retirar.



Não exponha a bateria a chamas porque podrerá explodir



Recicle. A bateria inútil deve ser reciclada respeitando o meio ambiente.

2.3. Símbolos no carregador



Advertência



Classe II de isolamento



Limitador de temperatura



Carregar unicamente em interiores



O equipamento eléctrico não deve ser despejado junto com o lixo doméstico

3. INSTRUÇÕES GERAIS DE SEGURANÇA PARA FERRAMENTAS ELÉTRICAS



ADVERTENCIA

Leia todas as instruções de segurança

O não cumprimento das instruções e diretrizes de segurança pode resultar em choque elétrico, incêndio e/ou ferimentos graves.

Guarde todas as instruções de segurança para utilização futura. O termo "Ferramenta Elétrica" utilizado nas instruções de segurança refere-se às ferramentas elétricas ligadas à rede elétrica (com fio) e a ferramentas elétricas alimentadas por bateria (sem fios).

3.1 Segurança na Zona de Trabalho

1. Mantenha a área de trabalho limpa e bem iluminada. Áreas escuras e desordenadas podem causar acidentes.
2. Não utilize a ferramenta elétrica em ambientes inflamáveis ou explosivos, como na presença de líquidos, gases ou poeiras inflamáveis. As ferramentas elétricas podem gerar faíscas capazes de ativar poeiras ou vapores inflamáveis.
3. Mantenha as crianças e os transeuntes afastados da área de trabalho enquanto utilizam a ferramenta elétrica. Qualquer distração pode levar à perda de controle da ferramenta.

3.2 Segurança Elétrica

1. A ficha da ferramenta elétrica deve ser compatível e se encaixar corretamente com a tomada elétrica. Não modifique a ficha por qualquer motivo. Não utilize qualquer adaptador de ficha com ferramentas elétricas ligadas à terra (ligadas à terra). A utilização correta de fichas não modificadas com tomadas compatíveis reduz o risco de choque elétrico.
2. Evite o contato do corpo com superfícies aterradas, como tubos, radiadores, fogões, geladeiras. Existe um risco acrescido de choque elétrico se o seu corpo entrar em contacto com objetos que estão ligados ao solo.
3. Não exponha a ferramenta elétrica a condições de chuva ou humidade. Se a água penetrar na ferramenta elétrica, o risco de choque elétrico aumentará.
4. Não abuse do cordão. Não utilize o cabo para mover, esticar ou desligar a ferramenta elétrica. Mantenha o cabo longe de fontes de calor, óleo, arestas vivas e peças móveis. Um cabo danificado ou emaranhado pode aumentar o risco de choque elétrico.
5. Se utilizar a ferramenta elétrica no exterior, utilize um cabo de extensão adequado para uso externo. A utilização de um cabo adequado reduz o risco de choque elétrico.

6. Se não puder evitar a ferramenta elétrica numa zona molhada, utilize um disjuntor com proteção contra corrente residual (RCD). A utilização de um disjuntor de corrente residual reduz o risco de choque elétrico.

3.3 Segurança na utilização de ferramentas elétricas

1. Não sobrecarregue a ferramenta, escolha uma ferramenta adequada para tornar o seu trabalho mais seguro e eficiente.
2. Não utilize a ferramenta se o interruptor não funcionar corretamente. A ferramenta deve ser reparada se o interruptor não funcionar como deveria.
3. Desconecte a bateria da ferramenta antes de realizar quaisquer ajustes, reparos, substituições e antes de armazená-la. Isto evitará lesões causadas por um arranque inesperado da ferramenta.
4. Guarde a ferramenta num local fora do alcance das crianças. Não permita que pessoas não treinadas usem ou manipulem a ferramenta.
5. Mantenha a ferramenta corretamente. Verifique o estado da ferramenta e das peças móveis. Uma peça ou componente em mau estado pode levar a um acidente e, conseqüentemente, a lesões. A manutenção adequada da ferramenta pode reduzir o risco de acidentes.
6. Mantenha a lâmina afiada e limpa. Um par de tesouras de poda com uma lâmina afiada e limpa é mais fácil de controlar.
7. Leia este manual antes de usar a ferramenta, selecione a ferramenta e os acessórios certos para evitar lesões.

3.4 Medidas de precaução para a utilização de ferramentas sem fios

1. Utilize apenas o carregador especificado pelo fabricante. A utilização de qualquer outro carregador pode danificar a bateria e provocar um incêndio.
2. Esta ferramenta foi concebida para ser utilizada apenas com a bateria original. A utilização de baterias diferentes pode danificar a ferramenta e aumentar o risco de lesões.
3. A bateria deve ser armazenada longe de peças metálicas (como grampos, moedas, pregos, parafusos ou outras peças metálicas). Se ocorrer um curto-circuito na bateria, pode ocorrer um incêndio.
4. O uso inadequado pode causar vazamento de líquido. Em caso de contacto com o líquido, lavar abundantemente com água. Contacte um médico se o líquido entrar nos seus olhos. O fluido da bateria pode causar lesões e queimaduras.

3.5 Segurança Pessoal

1. Ao usar a ferramenta eléctrica, esteja alerta, focado e preste muita atenção. Não use a ferramenta se você se sentir cansado ou se você estiver sob a influência de medicamentos, drogas ou álcool. Distrair-se ou adormecer durante a utilização da ferramenta pode resultar em ferimentos pessoais graves.
2. Usar equipamento de proteção individual adequado. Usar óculos e equipamentos de segurança, como máscara facial, sapatos de segurança antiderrapantes, capacete, protetor auricular, etc. Usar o equipamento de proteção correto reduzirá o risco de lesões.
3. Certifique-se de que o interruptor está na posição de desligado, quando montar a bateria à ferramenta ou quando a ferramenta é movida ou transportada, caso contrário pode ser perigoso.
4. Remova todas as ferramentas de ajustamentos e manutenção antes de colocar a ferramenta em operação. Uma chave inglesa, por exemplo, ligada às partes móveis da ferramenta pode causar danos pessoais.
5. Não se alongue demais ou perca o equilíbrio. Manter o equilíbrio corporal adequado em qualquer situação. Isto permite-lhe controlar melhor a ferramenta em caso de situações inesperadas.
6. Use roupas apropriadas. Não use roupas largas ou joias. Se usar o cabelo comprido, mantenha-o longe dos elementos móveis para evitar emaranhamentos.

4. INSTRUÇÕES ESPECIAIS DE SEGURANÇA

4.1 Instruções especiais de segurança para tesouras elétricas

- Mantenha as pessoas a pelo menos 1,5m de distância da lâmina. Não mova os elementos cortantes enquanto a lâmina estiver em movimento. Mantenha o seu corpo afastado, pelo menos a 15 cm de distância da lâmina. O uso adequado da ferramenta evitará lesões.
- Mantenha a ferramenta confortável e afiada. Não deixe a lâmina aberta quando não estiver a funcionar ou armazenada, proteja-a para reduzir o risco de lesões.

4.2 Outras instruções de segurança



Use roupa de trabalho adequada como botas de segurança anti deslizantes, calças resistentes, guantes e óculos de protecção.



Use luvas de protecção



Use óculos de protecção

1. Não use roupas largas ou joias, pois elas podem ficar presas em peças móveis.
2. Mantenha-se alerta, concentre-se no que está a fazer, não se distraia e use o bom senso ao trabalhar com a ferramenta. Não utilize a ferramenta elétrica se se sentir cansado ou se estiver sob a influência de álcool, drogas ou medicamentos.
3. Não utilize tesouras de poda à chuva.
4. A ferramenta é projetada para aparar sebes ou ramos. Não utilizar para cortar madeiras duras ou outros objetos.
5. Não tente desbloquear a lâmina sem primeiro desligar a ferramenta.
6. Antes de iniciar a poda, verifique se não há objetos ou fios escondidos entre os ramos.
7. Durante a utilização, segure firmemente a ferramenta com uma mão e mantenha a lâmina a uma distância de pelo menos 15 cm da outra mão e do resto do corpo.
8. Não utilize a ferramenta perto de líquidos ou gases inflamáveis para evitar o risco de incêndio ou explosão em caso de curto-circuito.
9. O desgaste da lâmina deve ser monitorado e verificado diariamente, e a lâmina deve ser afiada e lubrificada regularmente. Folhas maçantes sobrecarregam a máquina. Os danos resultantes da utilização das lâminas em mau estado não são cobertos pela garantia.

10. Não tente reparar a ferramenta sozinho, sempre leve a ferramenta para centros de serviço. Todos os trabalhos de reparação e manutenção, não descritos neste manual, devem ser realizados pelo serviço técnico.

4.3 Instruções especiais de segurança para ferramentas sem fios

1. O carregador foi concebido para ser utilizado apenas no interior. As operações de carregamento devem ser efetuadas em espaços interiores.
2. Retire a bateria antes de limpar o carregador para evitar danos e o risco de choque elétrico.
3. Não exponha a bateria à luz intensa. Não coloque a bateria numa superfície quente, pois pode explodir.
4. Deixe a bateria arrefecer completamente antes de iniciar o carregamento.
5. Não desmonte ou danifique a bateria para evitar danos pessoais.

4.4 Utilização correta do carregador

1. Utilize o carregador apenas com baterias recarregáveis. Caso contrário, pode causar um incêndio ou explosão. Utilize o carregador original para maior segurança.
2. Verifique sempre o estado do carregador, do cabo e da ficha antes de cada utilização. Se estiver danificado, contacte o serviço técnico para reparação.
3. Não utilize o carregador se estiver danificado
4. Verifique se a tensão do carregador e da bateria correspondem ou se isso pode causar danos pessoais.
5. Mantenha o carregador limpo, longe de ambientes húmidos e da chuva. Não utilize o carregador no exterior, a sujidade e a água podem causar ferimentos pessoais.
6. O carregador foi projetado para uso apenas com baterias originais, outros usos podem ser perigosos e resultar em danos ao equipamento ou incêndio.
7. Não utilize carregadores em superfícies inflamáveis (por exemplo, papel ou artigos secos). A bateria não está totalmente carregada quando vendida, você precisará carregá-la por 3 a 4 horas antes de usar a ferramenta pela primeira vez. Ligue a bateria ao carregador antes de o ativar.
8. O tempo normal de carregamento é de 3 a 4 horas. Não carregue a bateria por muito tempo para evitar danificá-la.
9. O carregador tem três saídas, para que possa carregar até 3 baterias ao mesmo tempo. O tempo de carregamento é proporcional ao número de baterias ligadas e ao estado das

suas cargas. Monitorize o tempo de carregamento através do indicador LED (a luz vermelha indica que o carregamento está a ser carregado e a luz verde indica que o carregamento está concluído).

4.5 Cuidados (Risco Residual)

Use a ferramenta cuidadosamente para evitar os seguintes riscos:

1. Cortes e feridas causadas por arestas afiadas
2. O uso prolongado ou inadequado da máquina pode resultar em ferimentos pessoais



ATENÇÃO

O equipamento pode produzir ondas eletromagnéticas e interferir com dispositivos médicos. Recomenda-se consultar o seu médico antes de utilizar esta ferramenta em conjunto com dispositivos médicos.



ATENÇÃO

Não toque na lâmina de corte quando a bateria estiver ligada à ferramenta. Mantenha uma distância mínima de 15cm entre os ramos e o seu corpo. Mantenha as pessoas a pelo menos 1,5 m de distância



ATENÇÃO

Em condições extremas o corpo da tesoura e as lâminas podem alcançar temperaturas muito altas. Recomendamos utilizar as tesouras de poda com muito cuidado e use luvas de protecção.

Medições de Som e Vibração:

Nível de pressão sonora: <70 dB (A)

Valor total da vibração: <2,5 m/s

5. UTILIZAÇÃO PREVISTA

A ferramenta é projetada apenas para cortar sebes, arbustos e galhos.

Qualquer utilização diferente da indicada pode danificar a ferramenta e resultar em danos pessoais.

O equipamento foi projetado para ser usado por adultos. Não utilizar em caso de chuva ou para trabalhar em sebes húmidas. O fabricante não é responsável por quaisquer danos causados pelo não cumprimento das instruções deste manual.



Verifique o fio da lâmina antes de utilizar a ferramenta. A lâmina deve ser afiada antes da utilização. Os danos causados pela utilização de uma lâmina não afiada não são cobertos pela garantia.

6. DESCRIÇÃO DA ACÇÃO

As lâminas móvel e fixa são feitas de materiais de alta qualidade e alta resistência. Eles foram feitos de aço japonês SK5. O seu design robusto e leve torna-o fácil de usar com uma mão. O corte progressivo permite-lhe controlar o movimento da lâmina e aproximá-la o mais possível dos ramos, bastando ajustar a abertura da lâmina ao diâmetro a cortar.

Para evitar acidentes, danos ou lesões indesejadas, solte o gatilho para que a lâmina se abra totalmente.

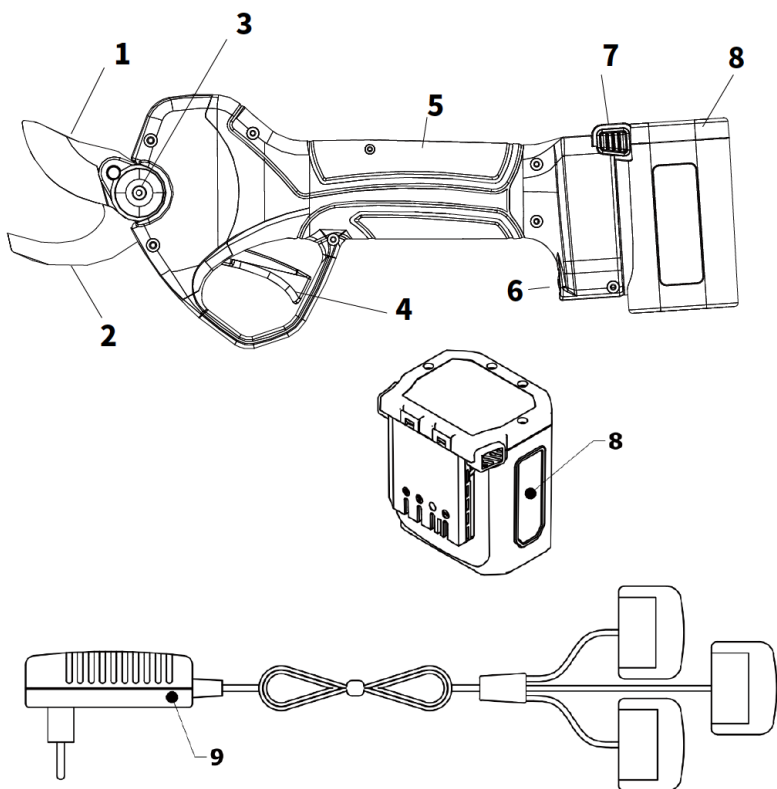

1) Lâmina de corte
2) Lâmina fixa
3) Conjunto fixação da lâmina
4) Gatilho
5) Corpo
6) Interruptor
7) Indicador de carga bateria
8) Bateria
9) Carregador de três saídas

7. LISTA DE COMPONENTES

Abra cuidadosamente a embalagem e verifique se todos os componentes estão na caixa:

1. Tesoura de poda elétrica
2. Caixa de ferramentas
3. Baterias
4. Manual de instruções
5. Carregador de bateria

7.1 Monitor visualização

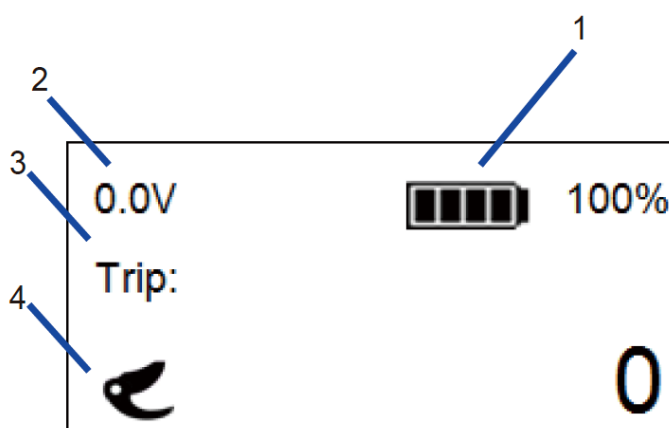

Núm.	Símbolo	Descrição	Funcionamento
1		Capacidade da bateria	N/A
2	0,0V	Tensão	N/A
3	Corte	Número de cortes parciais	Pulse o botão On/Off para mudar a visualização
	TOTAL	Número total de cortes nos primeiros 10 segundos depois de iniciar a máquina.	
	Versão	Versão de software	
4		Funcionamento das lâminas	N/A

8. ESPECIFICAÇÕES

Especificações tesouras de podar		
1	Apertura máxima da lâmina	3 mm
2	Tensão nominal	DC14.4V
3	Potência nominal	324 W
4	Corrente nominal	15.0 A
5	Ponto de paragem de protecção de corrente	≥50A
6	Nível de protecção	II
7	Peso	0.79Kg
Bateria (ion-Lítio)		
1	Capacidade	2.5 Ah
2	Tensão	14.4V
3	Autonomia	2.5 h
4	Peso (bateria)	0.18kg
Carregador		
1	Voltagem de entrada	100-240V AC ,50-60Hz
2	Voltagem de saída	DC16.8V
3	Corrente de recarga	1.4A
4	Nível de protecção	II
5	Tempo de carga	3-4 h

9. CARGA DA BATERIA



Não exponha a bateria a temperaturas elevadas ou a situações em que a bateria possa estar sujeita a movimentos ou agitação constantes. Isso evitará fugas do eletrólito dentro da bateria.



Desligue a bateria da ferramenta antes de iniciar o carregamento.



Certifique-se de que a bateria está seca e limpa antes de começar a carregar.

1. Certifique-se de que a bateria está totalmente carregada antes de a utilizar pela primeira vez.
2. A bateria não está totalmente carregada quando comprada. Você precisará recarregá-lo por 3-4 horas antes de usá-lo pela primeira vez.
3. Antes de recarregar a bateria, verifique o nível de carga.
4. Terá de recarregar a bateria se o nível de carga estiver demasiado baixo. Utilize apenas o equipamento original fornecido pelo fabricante.
5. Cumprir as instruções ambientais e de segurança em todos os momentos.

9.1 Procedimento de carregamento da bateria

1. Carregue a bateria no interior a uma temperatura entre +10°C e +45°C.
2. O carregador de bateria de três saídas permitindo carregar três baterias.
3. Verifique se é o carregador adequado para a bateria antes de começar a carregar.
4. O LED vermelho no carregador indica que está a carregar; o LED verde indica que a bateria está carregada. O tempo aproximado de carregamento é de 3 a 4 horas (tempo de recarga para 2 baterias totalmente descarregadas que estão em carga simultaneamente). Não mantenha as baterias ligadas mais tempo do que o necessário.
5. O tempo de recarga é proporcional ao número de baterias ligadas e ao estado da sua carga. Verifique o tempo de carregamento através do LED (luz vermelha indica que está em carga e, a verde indica que o carregamento está concluído).
6. Desligue os conectores do carregador às baterias quando o carregamento estiver concluído.
7. Certifique-se de que a bateria está recarregada pelo menos a cada 4 meses quando não estiver a ser utilizada. Não guarde a máquina com a bateria ligada.

10. CONDICIONES DE USO

1. Mantenha a temperatura ambiente entre 10°C e 45°C quando a bateria estiver a funcionar.
2. Manter a ferramenta a uma temperatura de 0°C +60°C durante a utilização.
3. Não utilizar em ambiente explosivo ou perto de substâncias ou gases inflamáveis.
4. Não utilizar em caso de chuva ou em ramos molhados.

11. MONTAGEM

Verifique se o corpo e as lâminas da tesoura de poda estão limpas e secas. Coloque a bateria no compartimento.

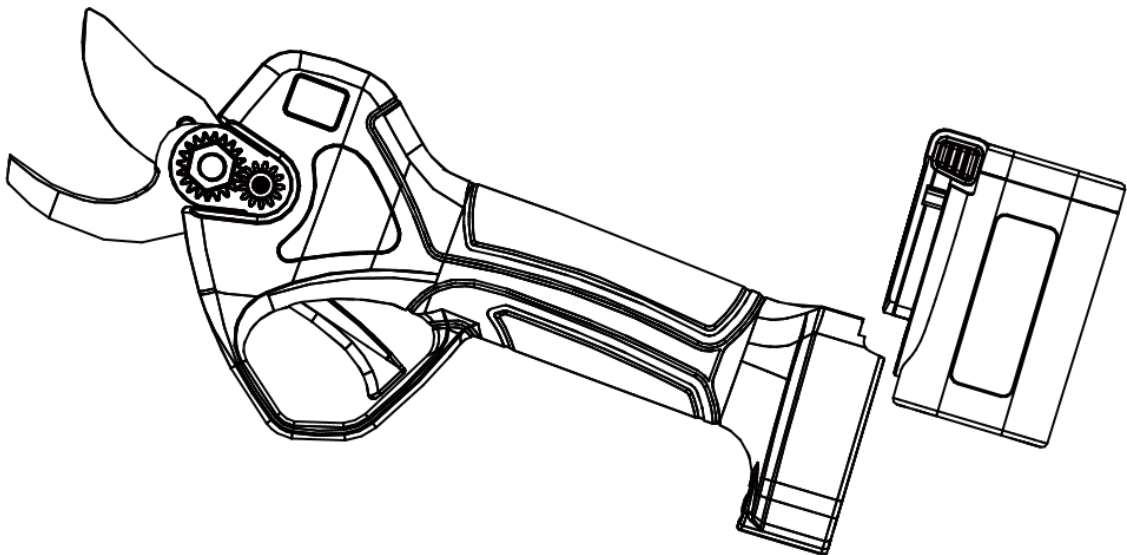

12. ARRANQUE



Use vestuário apropriado e luvas de proteção ao utilizar a ferramenta. Verifique sempre as ferramentas antes de utilizar e certifique-se de que o interruptor de segurança está a funcionar corretamente. Quando soltar o gatilho, a tesoura deve desengatar. Não utilize a tesoura se o interruptor falhar. Verifique sempre se a tensão nominal da bateria corresponde à potência da ferramenta.



Quando a máquina é desligada, a lâmina de corte para em questão de segundos. Certifique-se de que a lâmina de corte não se move antes de tocá-la para evitar o risco de lesões.

1. Ligue o interruptor de alimentação. Depois de ouvir o tom de aviso, pressione o gatilho duas vezes. Não sobrecarregue a ferramenta de corte para proteger a tesoura e não danificar a bateria.
2. Não ultrapassar as dimensões especificadas no quadro de informações técnicas. Durante o processo de corte, se a lâmina de corte encontrar um ramo que não pode cortar, trava e para. Solte o gatilho para retornar à posição aberta.

PRECAUÇÃO

Não force a lâmina lateralmente para evitar danificar a borda da lâmina. Verifique a frequência de funcionamento da lâmina para verificar o estado da lâmina.

13. PROCEDIMENTO DE CORTE



Use roupa de trabalho adequada. Botas de proteção e anti deslizantes e calças resistentes, luvas e óculos de proteção.



Use luvas de proteção



Use óculos protectores



Perigo de sofrer cortes e lesões graves

⚠ ATENÇÃO



Em condições extremas, a lâmina e a aderência podem atingir temperaturas muito elevadas. Recomenda-se usar tesouras de poda com muito cuidado e usar luvas de proteção.

1. Para fazer o corte, posicione a lâmina de corte no ramo a ser cortado e, em seguida, pressione o gatilho.
2. Quando a ferramenta estiver a funcionar, mantenha a outra mão e qualquer outra parte do corpo a pelo menos 15 cm de distância da lâmina.
3. Mantenha todos a pelo menos 1,5 m de distância.
4. A folha pode deteriorar-se ou ficar bloqueada se tentar cortar ramos demasiado grandes.
5. Não mova a ferramenta durante a fase de corte, pode ser perigoso.
6. Não utilize a ferramenta em ambientes húmidos ou com chuva.
7. Se a ferramenta parou de funcionar por um longo período e você ouvir 8 bipes rápidos, é um sinal de que a bateria está descarregada. Carregue a bateria o mais rápido possível.
8. Desligue a ferramenta e remova a bateria.
9. Se a ferramenta não for usada por um período de 10 minutos, ela se desconecta automaticamente.

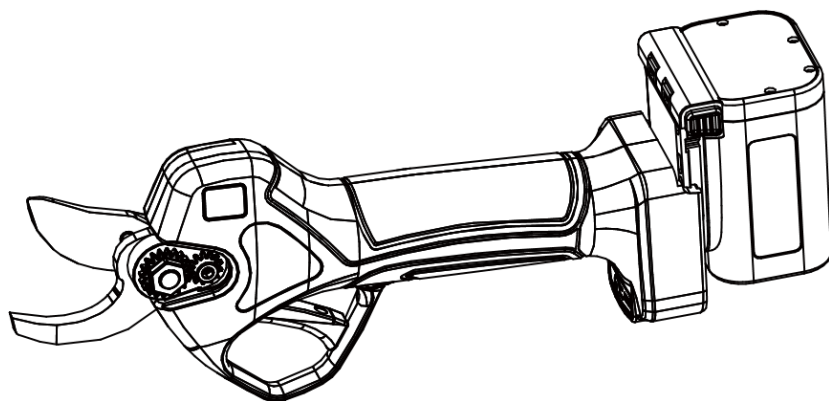

⚠ PRECAUÇÃO

Verifique o nível de electrólito da bateria e o fio da lâmina se o corte for feito com dificuldade.

13.1 Modo de controlo de corte

Corte progressivo

Esta tesoura só funciona em modo de corte progressivo; o que significa que a lâmina se move de acordo com a pressão com que é aplicada ao gatilho. Em outras palavras, a lâmina da lâmina se move proporcionalmente ao movimento do gatilho.

13.2 Alteração de abertura

A tesoura de podar KS3300 está equipada com um sistema integrado de mudança de abertura de lâmina com memória. Isto significa que é possível ajustar a abertura da lâmina de acordo com o diâmetro de corte desejado.

A abertura das lâminas pode ser ajustada em duas posições:

1. Abertura total (100%) (abertura inicial padrão)
2. Abertura da lâmina a 50%

Procedimento para ajustar a abertura da lâmina:

1. Pressione o botão liga/desliga. Depois de ouvir o sinal sonoro, pressione o gatilho 2 vezes seguidas para abrir as lâminas (abertura total – 100%).
2. Pressione o gatilho até o fim e segure por 3 segundos. Após o sinal sonoro, pressione o gatilho novamente duas vezes, rapidamente, para abrir a lâmina. No momento da abertura, você ouvirá outro sinal sonoro indicando que você alterou a abertura para 50%.
3. Pressione o gatilho de volta por 3 segundos e, após o bipe, pressione o gatilho novamente duas vezes, rapidamente (1 segundo) e a abertura da lâmina mudará novamente para o máximo de 100%.

14. MANUTENÇÃO E LIMPEZA



As tesouras que precisam de ser reparadas devem ser enviadas para o serviço técnico. O uso dos componentes originais mantém a ferramenta em boas condições e garante o correto funcionamento da tesoura.



Desligue a bateria da ferramenta antes de executar quaisquer tarefas de verificação, manutenção e reparação para evitar o arranque acidental.

ATENÇÃO



Em condições extremas, as lâminas podem atingir temperaturas muito elevadas. Recomenda-se utilizar tesouras de poda com muito cuidado e usar luvas de proteção.



Use luvas de proteção antes de verificar se a lâmina está afiada ou não. Desta forma, evitará cortar-se. Isso garantirá que a máquina esteja funcionando corretamente.

1. Não molhe nem pulverize a ferramenta com água, pois isso pode causar um curto-circuito e danificar a ferramenta.
2. Mantenha a pega limpa, não adicione suplementos ou elementos que possam dificultar a ventilação do motor. Use sempre um pano macio para limpar a ferramenta.
3. Não use detergentes para limpar a ferramenta, pois pode enferrujar algumas peças ou componentes.
 - Limpe a lâmina após cada utilização. Proteja-o com óleo ou um spray protetor.

Após 8 horas de operação contínua, abra a tampa protetora do gatilho no equipamento e remova quaisquer cavacos de madeira e outras impurezas.

14.1 Afiar / Amolar

Este passo é muito importante porque determina a qualidade do corte, a autonomia e a vida útil da lâmina e da bateria. Quanto mais profundo for o corte, maior será o consumo da ferramenta.

1. O afiar ou amolar as lâminas é muito importante para manter as lâminas em boas condições e garantir a sua durabilidade.
2. Esta ferramenta vem com um acessório para afiar a lâmina.
3. Verifique sempre se a ferramenta está em boas condições de funcionamento antes de a utilizar. A frequência de afiação dependerá do tipo de madeira a cortar (dureza e diâmetro), da velocidade de poda e da ferramenta de afiação (são fornecidas ferramentas abrasivas especiais). Por esta razão, a lâmina deve ser verificada com frequência, especialmente durante o início do trabalho, para determinar o tempo de afiação adequado (verifique a cada 15 minutos para calcular a frequência).
4. Ajuste a folga da lâmina móvel para garantir que o corte é limpo e preciso. A folga entre as lâminas terá de ser verificada regularmente, uma vez que o atrito desgasta as lâminas

onde se tocam. A porca foi projetada para que possa ser fixada na posição pelo parafuso central, facilitando os ajustes, se necessário.

5. Para ajustar a lâmina a uma distância adequada de aproximadamente 0,03 mm, solte o parafuso da porca central rodando-o no sentido horário; Rode a porca na mesma direção para reduzir a folga e na direção oposta para aumentá-la. Para garantir o ajuste, uma vez alcançado, mantenha a porca na posição, apertando o parafuso central no sentido anti-horário.

14.2 Lubrificar as lâminas

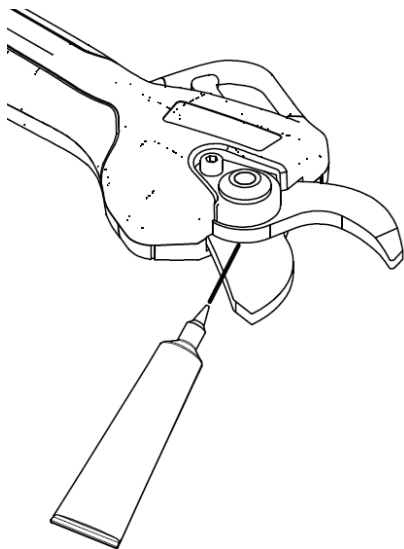

1. Você precisará lubrificar cada lâmina a cada 2-3 dias úteis para garantir que a ferramenta esteja funcionando corretamente e para evitar a apreensão da lâmina.
2. Abra as lâminas da tesoura de poda.
3. Desligue a ferramenta e remova a bateria.
4. Aplique o óleo ou massa entre a lâmina móvel e a lâmina fixa (ver figura ao lado).
5. Ligue o cortador e puxe o gatilho algumas vezes para que a gordura flua através das lâminas.

Remova qualquer resíduo de lubrificante da lâmina.

14.3 Desmontagem e lubrificação

A manutenção geral, limpeza, lubrificação e substituição da lâmina requerem um pouco de desmontagem e montagem da tesoura de poda.

A tampa está presa à tesoura por 2 parafusos. O parafuso de ajuste é fixado com uma porca central. Ao remover a tampa, o parafuso central, o parafuso de ajuste, o rolamento e o parafuso hexagonal, você pode, manter, limpar, lubrificar e substituir as lâminas quando necessário.

Recomenda-se untar as rodas dentadas a cada 3-4 dias úteis para garantir o funcionamento correto da máquina e prolongar sua vida útil.

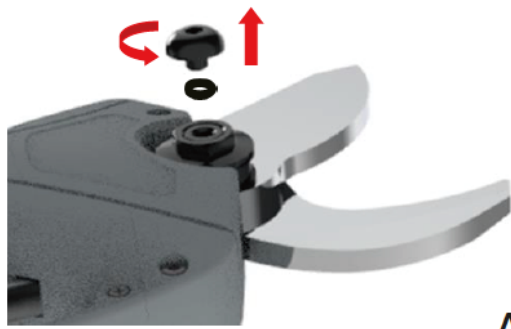

A

A. Rode para a esquerda, tal como se mostra na figura, e retire o parafuso M5.

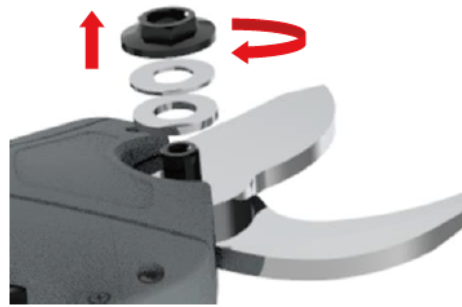

B

B. Retire a porca fazendo-a girar para a direita, tal como se mostra na figura, e retire a anilha e o rolamento

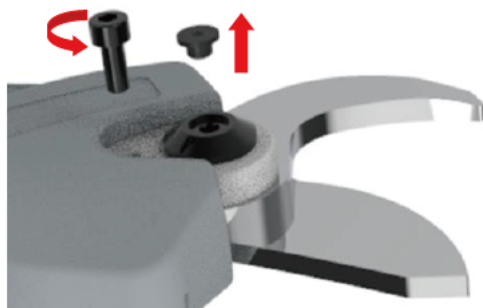

C

C. Retire parafuso M5 rodando-o para a esquerda, tal como se mostra na figura, retire também a cobertura de borracha.



D

D. Rode para a direita para retirar o parafuso de cabeça hexagonal.

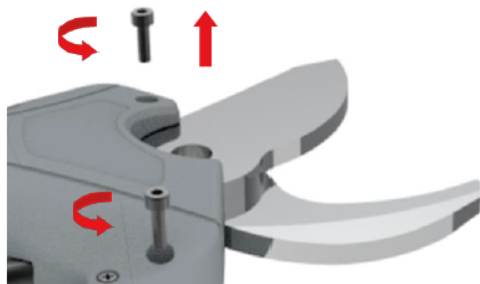

E

E. Rode para a esquerda, tal como se mostra na figura, retire os parafusos M3 da tampa protectora da lâmina,

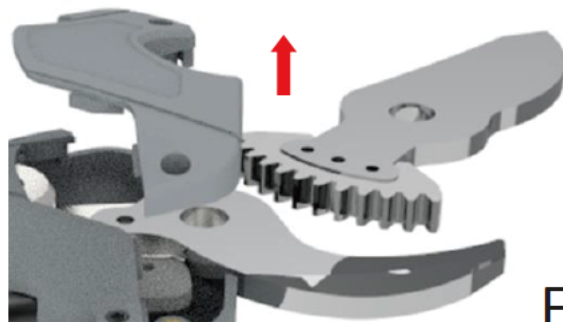

F

F. Seguindo a direcção que se mostra na figura, retire a tampa protectora da lâmina.



G

G. Retire os restantes componentes, tal como se mostra na figura, ponha massa na lâmina.

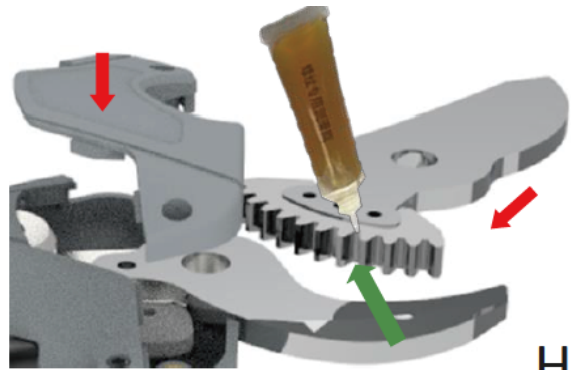

H

H. Como se mostra na figura, ponha massa na engrenagem e introduza a lâmina, finalmente feche com a cobertura.

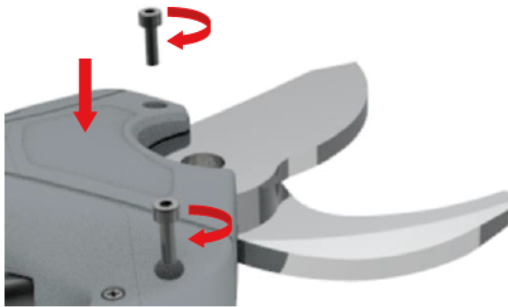

I

I. Enrosque os M3 com uma chave hexagonal, tal como se mostra na figura



L

L. Rode o parafuso hexagonal da lâmina para a esquerda, como se mostra na figura

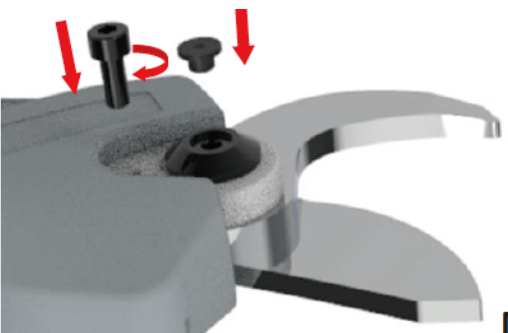

M

M. Monte e aperte o parafuso M5 com cabeça hexagonal para para a direita, como se mostra na figura. Introduza a tampa de borracha.



N

N. Coloque o parafuso hexagonal na lâmina aparafusando-a no sentido anti-horário, como mostra a figura. Não aperte demasiado, a folga entre as duas lâminas não deve exceder 0,03 mm..



P

P. Aperte o M5 com cabeça hexagonal para a direita, como se mostra na figura.



Q

Q. Reduza o atrito entre as duas lâminas adicionando massa através dos orifícios na tampa de plástico. Como mostra a figura

15. ARMAZENAMENTO

A coisa mais importante a ter em mente antes de armazenar as baterias de íons de lítio de sua tesoura de poda, é certificar-se de que as baterias estão totalmente carregadas. Armazenar a bateria por longos períodos com pouca ou nenhuma carga irá danificar a bateria e anular a garantia.

1. Certifique-se de que a bateria está totalmente carregada.
2. Evite armazenar o dispositivo em ambientes extremamente quentes ou frios.
3. Se o dispositivo não for usado por muito tempo, remova a bateria da tesoura antes de armazená-la.
4. As baterias e os carregadores devem ser colocados num local seguro para evitar a entrada de calor, poeira e humidade.
5. As baterias devem ser armazenadas em ambiente seco.

Temperatura de armazenamento recomendada:

Durante menos de 1 mês	-20°C ~ +60°C
Durante menos de 6 meses	-10°C ~ +35°C
Mais de 6 meses	0°C ~ +30°C

A bateria deve ser mantida a pelo menos 1,5 m de distância de substâncias inflamáveis.

Para garantir que o equipamento está a funcionar de forma ideal e evitar o desgaste, guarde a bateria com carga suficiente.

Quando não estiver em uso, carregue a bateria pelo menos uma vez a cada 4 meses.

16. SINAIS DE ALERTA

A sua ferramenta elétrica deve ser sujeita a manutenção por uma pessoa qualificada, utilizando apenas peças genuínas para substituição. Isto garantirá a segurança da ferramenta eléctrica.

Bipes	Intervalo	Descrição do sinal
1 Bip longo e 2 Bipes curtos	0,8 segundos 0,1 segundos	Iniciar e desligar (mantenha pressionado o botão ON/OFF por 2 segundos)
1 Bip curto	0,1 segundos	Alteração de abertura (segure o gatilho por 3 segundos)
8 Bipes curtos	0,1 segundos	Depois de tentar cortar um galho seis vezes seguidas, existe o risco de a ferramenta se partir.



NOTA

As tesouras que tenham feito mais de 100.000 cortes, requerem uma inspeção e manutenção completas. Contacte o serviço técnico.

17. ELIMINAÇÃO DE RESÍDUOS E PROTEÇÃO DO AMBIENTE

Remova a bateria do dispositivo e recicle a bateria, os acessórios e a embalagem de uma forma ecológica.

O equipamento elétrico não deve ser eliminado juntamente com o lixo doméstico.

Leve o equipamento para um centro de reciclagem. As peças de metal e plástico podem ser recicladas. Para mais informações, entre em contato com a central de atendimento.



Li-ion

Não elimine a bateria de íões de lítio com resíduos domésticos; Não queime nem mergulhe em água. Em caso de fuga de gás ou líquido, a bateria pode causar danos ao ambiente e à saúde.

Antes de eliminar a bateria, descarregue-a. Recomenda-se cobrir os polos com fita adesiva para evitar curto-circuitos. Nunca abra a bateria.

Elimine a bateria em conformidade com os regulamentos locais. A bateria deve ser levada para um centro de recolha de resíduos e eliminada de uma forma respeitadora do ambiente. Para mais informações, consulte os seus serviços locais de eliminação de resíduos ou contacte o seu concessionário.

Ponha os ramos podados no contentor atribuído. Não os ponha junto com o lixo doméstico.

18. PEÇAS DE REPOSIÇÃO

Se forem necessárias peças sobresselentes adicionais, utilize sempre as peças sobresselentes originais de alta qualidade fornecidas pelo fabricante ou pelo seu distribuidor local.

- Bateria
- Carregador de bateria
- Lâminas

19. RESOLUÇÃO DE PROBLEMAS & REPARAÇÕES

A sua ferramenta eléctrica deve ser sujeita a manutenção por uma pessoa qualificada, utilizando apenas peças genuínas para substituição. Isto garantirá a segurança da ferramenta eléctrica.

Problema	Causa	Solução
A tesoura de podar não arranca	A bateria está descarregada	Carregar a bateria
	A bateria não está ligada	Ligar a bateria
	Falha do interruptor ON/OFF	Envie a ferramenta para o serviço técnico
Funcionamento intermitente	Ligações internas soltas	Envie a ferramenta para o serviço técnico
	Falha do interruptor de ligar / desligar (ON/OFF)	
Lâminas quentes	A lâmina não está afiada	Afiar ou trocar a lâmina
	Folga nas lâminas	Afiar ou trocar a lâmina
	Lubrificação inadequada, o que resulta numa fricção excessiva.	Ponha óleo nas lâminas
Corte pouco efectivo	A lubrificação não foi feita corretamente, resultando em atrito excessivo.	Ponha óleo nas lâminas
	Lâminas sujas	Limpeza da lâmina
	A lâmina não está afiada	Afiar ou trocar a lâmina
	A qualidade do corte não é suficientemente boa	Leia atentamente as instruções
	A bateria não está totalmente carregada	Carregar a bateria
Não carrega. A luz vermelha do carregador pisca	A ligação do carregador à bateria não está bem feita	Insira o conector corretamente
	O carregador não está bem ligado à tomada de corrente.	Ligar corretamente
	O ponto de contacto está sujo	Limpar pontos finais
	Bateria não compatível	Mudar a bateria
	O carregador da bateria não é compatível	Substitua o carregador de bateria

ES DECLARACIÓN "CE" DE CONFORMIDAD

FR DECLARATION "CE" DE CONFORMITÉ

PT DECLARAÇÃO "CE" DE CONFORMIDADE

El abajo firmante, / Je soussigné, / O abaixo-assinado,

RIBE ENERGY MACHINERY, S.L. | B17430034

C/ La Pireta, 10 P.I. LOGIS EMPORDÀ · 17469 EL FAR D'EMPORDÀ (Spain)

Certifica que la tijera de poda / Atteste que la sécateur / Certifica que la tesoura de poda:

Marca / Marque / Marca: **KPC**

Tipo / Type / Tipo: **KS3300**

Número de série / Numéro de série / Número de série:

Conforme con los requisitos de la Directiva 2006/42/CE / 2014/30/EU / 2014/35/EU

Conforme aux conditions requises de Directive 2006/42/CE / 2014/30/EU / 2014/35/EU

De acordo com os requisitos da Diretiva 2006/42/CE / 2014/30/EU / 2014/35/EU

Constructor y depositario de la documentación técnica: /

Fabricant et dépositaire de la documentation technique: /

Construtor e depositário da documentação técnica:

RIBE ENERGY MACHINERY, S.L.

C/ La Pireta 10 P.I. LOGIS EMPORDÀ · 17469 EL FAR D'EMPORDÀ (Spain)

T.: 972 546 811



Hecho en / Fait à / Feito em: **EL FAR D'EMPORDÀ, 24/10/2023**
Firma / Signature / Assinatura: **ANTONIO MONER CALLAVED, Administrador**



RIBE ENERGY MACHINERY, S.L.
C/ La Pireta, 10
P.I. LOGIS EMPORDÀ
17469 EL FAR D'EMPORDÀ (ESPAÑA)
Tel. 972 546 811
www.ribeenergy.es
ribe@ribeenergy.es



MOVA ENERGY, S.L.U
1 Bis Rue Véron
94140 ALFORTVILLE (FRANCE)
Tel. 01 43 53 11 62
Fax. 0034 972 546 853
www.movaenergy.fr
mova@movaenergy.fr